

Применение

Для всех типов систем управления



Номинальный ток I _e макс. AC-3 (U _e ≤ 440 В) I _e AC-1 (t ≤ 60 °C)	9 А 20 А	12 А 25 А	18 А 32 А	25 А 40 А	32 А 50 А	38 А	
Номинальное напряжение	690 В						
Количество полюсов	3	3	4	3	3	4	3
Номинальная мощность по категории AC-3	220/240 В 380/400 В 415/440 В 500 В 660/690 В 1000 В	2,2 кВт 4 кВт 4 кВт 5,5 кВт 5,5 кВт —	3 кВт 5,5 кВт 5,5 кВт 7,5 кВт 7,5 кВт —	4 кВт 7,5 кВт 9 кВт 10 кВт 10 кВт —	5,5 кВт 11 кВт 11 кВт 15 кВт 15 кВт —	7,5 кВт 15 кВт 15 кВт 18,5 кВт 18,5 кВт —	9 кВт 18,5 кВт 18,5 кВт 18,5 кВт 18,5 кВт —
Дополнительные контакты	1 НЗ и 1 НО дополнительные контакты, встроенные в контакторы; блоки дополнительных контактов: до 4 НЗ или НО контактов						
Диапазон тепловых расцепителей, совместимых реле перегрузки	Класс 10 А Класс 20	0,10...10 А 2,5...10 А	0,10...13 А 2,5...13 А	0,10...18 А 2,5...18 А	0,10...32 А 2,5...32 А	0,10...38 А	0,10...38 А —
Модули ограничения коммутационных перенапряжений катушек (для контакторов с управлением на пост. токе и с пониженным потреблением тока, встроенных в катушку)	На варисторах На диодах На цепях RC На двунаправленных пикоогранич. диодах	● — ● ●	● — ● ●	● — ● ●	● — ● ●	● — ● ●	● — ● ●
Интерфейсные модули	Реле Реле с возмож. принуд. включения Твердотельные модули	● ● ●	● ● ●	● ● ●	● ● ●	● ● ●	● ● ●
Каталожные номера контакторов	~ или --- 3 полюса ~ 4 полюса --- 4 полюса	LC1-D09 LC1-DT20 LC1-D098 LC1-DT20 LC1-D098	LC1-D12 LC1-DT25 LC1-D128 LC1-DT25 LC1-D128	LC1-D18 LC1-DT32 LC1-D188 LC1-DT32 LC1-D188	LC1-D25 LC1-DT40 LC1-D258 LC1-DT40 LC1-D258	LC1-D32 — —	LC1-D38 — —
Каталожные номера реверсивных контакторов	~ 3 полюса --- 3 полюса ~ 4 полюса --- 4 полюса	LC2-D09 LC2-D09 LC2-DT20 LC2-DT20	LC2-D12 LC2-D12 LC2-DT25 LP2-DT25	LC2-D18 LC2-D18 LC2-DT32 LC2-DT32	LC2-D25 LC2-D25 LC2-DT40 LP2-DT40	LC2-D32 LC2-D32 — —	LC2-D38 LC2-D38 — —



40 A 60 A	50 A 80 A	65 A	80 A 125 A	95 A	115 A 200 A	150 A
--------------	--------------	------	---------------	------	----------------	-------

~ 1000 В, 690 В

3	4	3	3	4	3	4	3	3	4	3	
11 кВТ 18,5 кВТ 22 кВТ	15 кВТ 22 кВТ 25/30 кВТ	18,5 кВТ 30 кВТ 37 кВТ	22 кВТ 37 кВТ 45 кВТ	25 кВТ 45 кВТ 45 кВТ	30 кВТ 55 кВТ 59 кВТ	40 кВТ 75 кВТ 80 кВТ	22 кВТ 30 кВТ 30 кВТ 22 кВТ	30 кВТ 33 кВТ 37 кВТ	37 кВТ 55 кВТ 45 кВТ 45 кВТ	45 кВТ 55 кВТ 45 кВТ 45 кВТ	75 кВТ 80 кВТ 100 кВТ 90 кВТ

с временной задержкой - 1 НО + 1 НЗ, с пыле- и влагозащищенными контактами – до 2 НО или НЗ контактов и с проходными клеммными колодками для экрана

17...50 A 17...40 A	17...70 A 17...65 A	17...80 A 17...70 A	17...104 A 17...80 A	17...104 A	60...150 A 60...150 A	60...150 A 60...150 A
------------------------	------------------------	------------------------	-------------------------	------------	--------------------------	--------------------------

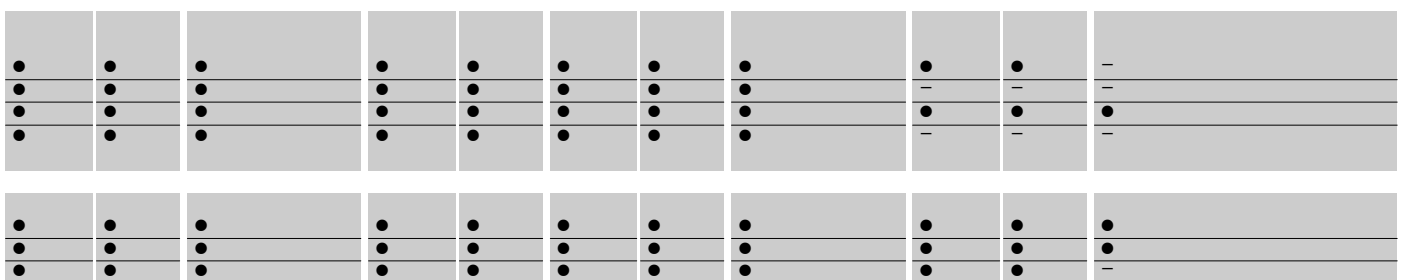

LC1-D40	LC1-D50	LC1-D65	LC1-D80	LC1-D95	LC1-D115	LC1-D150
LC1-D40	–	LC1-D65	LC1-D80	–	LC1-D115	–
LC1-D40	–	LC1-D65	LC1-D80	–	LC1-D115	–
LC2-D40	LC2-D50	LC2-D65	LC2-D80	LC2-D95	LC2-D115	LC2-D150
LC2-D40	LC2-D50	LC2-D65	LC2-D80	LC2-D95	LC2-D115	LC2-D150
LC2-D40	–	LC2-D65	LC2-D80	–	LC2-D115	–
LC2-D40	–	LC2-D65	LC2-D80	–	LC2-D115	–

Применение

Системы автоматизации



Номинальный ток

I_n макс. AC-3 ($U_e \leq 440$ В)

I_n AC-1 ($t \leq 60$ °C)

9 А

25 А

12 А

25 А

18 А

32 А

Номинальное напряжение

690 В

Номинальная мощность по категории AC-3

220/240 В

380/400 В

415/440 В

500 В

660/690 В

2,2 кВт

4 кВт

4 кВт

5,5 кВт

5,5 кВт

3 кВт

5,5 кВт

5,5 кВт

7,5 кВт

7,5 кВт

4 кВт

7,5 кВт

9 кВт

10 кВт

10 кВт

Потребление катушки

Пределы напряжения цепи управления

2,4 Вт (100 мА – 24 В)

0,7...1,25 U_c

Время срабатывания при 20 °C и при U_c

Замыкание

Размыкание

70 мс

25 мс

Дополнительные контактные блоки

1 НЗ и 1 НО дополнительные контакты, встроенные в контакторы; дополнительные контактные блоки: до 4 НЗ или НО контактов,

Интерфейсный модуль ограничения коммутационных перенапряжений

На двунаправленном пикоограничивающем диоде, встроен в катушку

Тип контакторов

LC1-D09

LC1-D12

LC1-D18

Тип реверсивных контакторов

LC2-D09

LC2-D12

LC2-D18



25 A
40 A

32 A
50 A

38 A
50 A

5,5 кВт
11 кВт
11 кВт
15 кВт
15 кВт

7,5 кВт
15 кВт
15 кВт
18,5 кВт
18,5 кВт

9 кВт
18,5 кВт
18,5 кВт
18,5 кВт
18,5 кВт

с временной задержкой - 1 НО + 1 НЗ, с пыле- и влагозащищенными контактами — до 2 НО или НЗ контактов и с проходными клеммными колодками для экрана

LC1-D25

LC1-D32

LC1-D38

LC2-D25

LC2-D32

LC2-D38

Контакторы TeSys

Контакторы серии D
Контакторы для управления двигателями
по категории применения AC-3



LC1-D09●●



LC1-D25●●

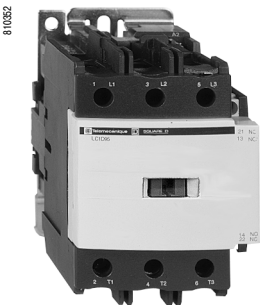

LC1-D95●●

Трехполюсные контакторы для присоединения с помощью винтовых зажимов (1)

Стандартные мощности трехфазных двигателей, 50/60 Гц Категория применения AC-3 (t < 60 °C)								Ном. ток по AC-3, 440 В, до	Доп. контакты мгноv. действия на 1 контактор	№ по каталогу (дополните кодом напряжения цепи управления) (2) Крепление (3)	Стандартные напряжения				Масса (5)
220 В	380 В	415 В	440 В	500 В	660 В	690 В	1000 В				~	==	LC(4)	кг	
кВт	кВт	кВт	кВт	кВт	кВт	кВт	кВт	A							
2,2	4	4	4	5,5	5,5	—	9	1	1	LC1-D09●● (6)	B7	P7	BD	BL	0,320
3	5,5	5,5	5,5	7,5	7,5	—	12	1	1	LC1-D12●● (6)	B7	P7	BD	BL	0,325
4	7,5	9	9	10	10	—	18	1	1	LC1-D18●● (6)	B7	P7	BD	BL	0,330
5,5	11	11	11	15	15	—	25	1	1	LC1-D25●● (6)	B7	P7	BD	BL	0,370
7,5	15	15	15	18,5	18,5	—	32	1	1	LC1-D32●● (6)	B7	P7	BD	BL	0,375
9	18,5	18,5	18,5	18,5	18,5	—	38	1	1	LC1-D38●● (6)	B7	P7	BD	BL	0,380
11	18,5	22	22	22	30	22	40	1	1	LC1-D40●● (6)	B7	P7	BD	—	1,400
15	22	25	30	30	33	30	50	1	1	LC1-D50●● (6)	B7	P7	BD	—	1,400
18,5	30	37	37	37	37	37	65	1	1	LC1-D65●●	B7	P7	BD	—	1,400
22	37	45	45	55	45	45	80	1	1	LC1-D80●●	B7	P7	BD	—	1,590
25	45	45	45	55	45	45	95	1	1	LC1-D95●●	B7	P7	BD	—	1,610
30	55	59	59	75	80	75	115	1	1	LC1-D115●●	B7	P7	BD	—	2,500
40	75	80	80	90	100	90	150	1	1	LC1-D150●●	B7	P7	BD	—	2,500

Трехполюсные контакторы для присоединения с помощью с помощью кабелей с наконечниками или шин (1)

Добавьте цифру **6** перед кодом напряжения цепи управления к каталожному номеру, выбранному из таблицы выше.
Например: LC1-D09●● заменяется на LC1-D096●●.

Аксессуары

Дополнительные контактные блоки и дополнительные модули: см. стр. 5/64 - 5/69.

(1) См. примечание (1) на следующей стр.
(2) Стандартные напряжения цепи управления:

Переменный ток													
V	24	42	48	110	115	220	230	240	380	400	415	440	500
LC1-D09...D150 (катушки для D115 и D150 оснащены встроенным модулем ограничения коммутационных перенапряжений)													
50/60 Гц	B7	D7	E7	F7	FE7	M7	P7	U7	Q7	V7	N7	R7	—
LC1-D40...D115													
50 Гц	B5	D5	E5	F5	FE5	M5	P5	U5	Q5	V5	N5	R5	S5
60 Гц	B6	—	E6	F6	—	M6	—	U6	Q6	—	—	R6	—
LC1-D09...D38													
U 0,7...1,25 Uc	JD	BD	CD	ED	ND	SD	FD	GD	MD	UD	RD		
LC1-D40...D95													
U 0,85...1,1 Uc	JD	BD	CD	ED	ND	SD	FD	GD	MD	UD	RD		
U 0,75...1,2 Uc	JW	BW	CW	EW	—	SW	FW	—	MW	—	—		
LC1-D115 и D150 (катушки оснащены встроенным модулем ограничения коммутационных перенапряжений)													
U 0,75...1,2 Uc	—	BD	—	ED	ND	SD	FD	GD	MD	UD	RD		
С пониженным током потребления катушки													
V ==	5	12	20	24	48	110	220	250					
LC1-D09...D38 (катушки оснащены встроенным модулем ограничения коммутационных перенапряжений)													
U 0,7...1,25 Uc	AL	JL	ZL	BL	EL	FL	ML	UL					

Информацию о других напряжениях от 5 до 690 В, см. стр. 5/84 - 5/89.

(3) LC1-D09 - D38: безвинтовое крепление на 35 мм T-рейке AM1-DP или винтовое крепление.

LC1-D40 - D95 ~: безвинтовое крепление на 35 мм или 75 мм T-рейке AM1-DL, или винтовое крепление.

LC1-D40 - D95 ==: безвинтовое крепление на 75 мм T-рейке AM1-DL или винтовое крепление.

LC1-D115 и D150: безвинтовое крепление на 2 x 35 мм T-рейках AM1-DP или винтовое крепление.

(4) LC: с пониженным током потребления катушки.

(5) Масса указана для контактора с катушкой на переменном токе. Для катушек на постоянном токе и катушек с пониженным током потребления прибавьте 0,160 кг для контакторов LC1-D09...D38, 0,785 кг — для контакторов LC1-D40...D65 и 1 кг — для контакторов LC1-D80 и D95.

810329

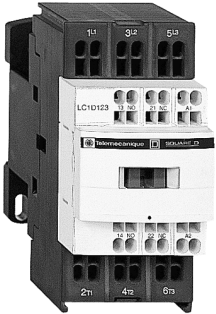

LC1-D123●●

810359

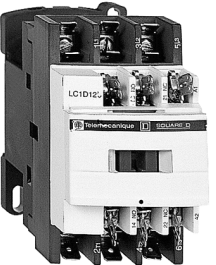

LC1-D129●●

Трехполюсные контакторы для присоединения с помощью пружинных зажимов (1)

Стандартные мощности трехфазных двигателей, 50/60 Гц Категория применения AC-3 (t < 60 °C)								Ном. ток по AC-3, 440 В, до	Доп. контакты мгно в. действия на 1 контактор	№ по каталогу (дополните кодом напряжения цепи управления) (2) Крепление (3)	Масса (5)					
220 В	380 В	415 В	440 В	500 В	660 В	690 В	1000 В									
кВт	кВт	кВт	кВт	кВт	кВт	кВт	кВт	A	Стандартные напряжения				кг			
									~				LC(4)			
2,2	4	4	4	5,5	5,5			9	1	1	LC1-D093●●	B7	P7	BD	BL	0,320
3	5,5	5,5	5,5	7,5	7,5			12	1	1	LC1-D123●●	B7	P7	BD	BL	0,325
4	7,5	9	9	10	10			18	1	1	LC1-D183●●	B7	P7	BD	BL	0,330
5,5	11	11	11	15	15			25	1	1	LC1-D253●●	B7	P7	BD	BL	0,370
7,5	15	15	15	18,5	18,5			32 (7)	1	1	LC1-D323●●	B7	P7	BD	BL	0,375

Трехполюсные контакторы для присоединения с помощью втычных контактов типа "Фастон" (1)

Эти контакторы оснащены втычными контактами типа "Фастон": 2 x 6,35 мм для силовых полюсов и 1 x 6,35 мм или 2 x 2,8 мм для цепей управления.
Только для реверсивных контакторов LC1-D09 и LC1-D12, замените последнюю цифру **3** в каталожных номерах, данных выше, на цифру **9**.
Пример: LC1-D093●● заменяется на LC1-D099●●.

Аксессуары

Дополнительные контактные блоки и дополнительные модули: см. стр. 5/648 - 5/69.

(1) Трехполюсные контакторы LC1-D09...D150 могут также поставляться без защитных крышек. Для заказа добавьте цифру **5** перед кодом катушки к каталожному номеру, выбранному из таблицы выше или таблицы на предыдущей странице.

Пример:
LC1-D09●● заменяется на LC1-D095●●
LC1-D096●● заменяется на LC1-D0965●●
LC1-D099●● заменяется на LC1-D0995●●
LC1-D093●● заменяется на LC1-D0935●●

(2) Стандартные напряжения цепи управления:

Переменный ток												
V	24	42	48	110	115	220	230	240	380	400	415	440
LC1-D09...D32												
50/60 Гц	B7	D7	E7	F7	FE7	M7	P7	U7	Q7	V7	N7	R7
Постоянный ток												
V	12	24	36	48	60	72	110	125	220	250	440	
LC1-D09...D32 (катушки оснащены встроенным модулем ограничения коммутационных перенапряжений)												
U 0,7...1,25 U _c	JD	BD	CD	ED	ND	SD	FD	GD	MD	UD	RD	
С пониженным током потребления катушки												
V	5	12	20	24	48	110	220	250				
LC1-D09...D32 (катушки оснащены встроенным модулем ограничения коммутационных перенапряжений)												
U 0,7...1,25 U _c	AL	JL	ZL	BL	EL	FL	ML	UL				

Информацию о других напряжениях от 5 до 690 В, см. стр. 5/84 - 5/89.

(3) LC1-D09 - D32: безвинтовое крепление на 35 мм T₁ рейке AM1-DP или винтовое крепление.

(4) LC: с пониженным током потребления катушки.

(5) Масса указана для контактора с катушкой на переменном токе. Для катушек на постоянном токе и катушек с пониженным током потребления прибавьте 0,160 кг, для контакторов LC1-D09...D32.

Контакты TeSys

Контакты серии D
 Контакты для управления по категории применения AC-1
 Цепь управления: переменный ток, постоянный ток
 или с пониженным током потребления катушки

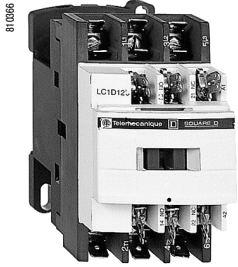

LC1-D129●●

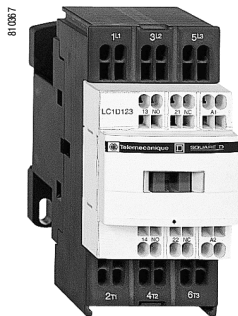

LC1-D123●●

Трехполюсные контакторы для присоединения с помощью винтовых зажимов (1)

A	Безындуктивные нагрузки, максимальный ток (t ≤ 60 °C) Категория применения AC-1	Кол-во полюсов	Доп. контакты мгн. действия на 1 контактор	№ по каталогу (дополните кодом напряжения цепи управления) (2) Крепление (3)	Стандартные напряжения				Масса (5) кг
					~	—	LC (4)		
25		3	1	LC1-D09●● (6)	B7	P7	BD	BL	0,320
				или LC1-D12●● (6)	B7	P7	BD	BL	0,325
32		3	1	LC1-D18●● (6)	B7	P7	BD	BL	0,330
40		3	1	LC1-D25●● (6)	B7	P7	BD	BL	0,370
50		3	1	LC1-D32●● (6)	B7	P7	BD	BL	0,375
				или LC1-D38●● (6)	B7	P7	BD	BL	0,380
60		3	1	LC1-D40●● (6)	B7	P7	BD	—	1,400
80		3	1	LC1-D50●● (6)	B7	P7	BD	—	1,400
				или LC1-D65●●	B7	P7	BD	—	1,400
125		3	1	LC1-D80●●	B7	P7	BD	—	1,590
				или LC1-D95●●	B7	P7	BD	—	1,610
200		3	1	LC1-D115●●	B7	P7	BD	—	2,500
				или LC1-D150●●	B7	P7	BD	—	2,500

Трехполюсные контакторы для присоединения с помощью кабелей с наконечниками или шин (1)

Добавьте цифру **6** перед кодом напряжения цепи управления к каталожному номеру, выбранному из таблицы выше.
 Например: LC1-D09●● заменяется на LC1-D096●●.

Трехполюсные контакторы для присоединения с помощью втычных контактов типа "Фастон" (1)

Эти контакторы оснащены втычными контактами типа "Фастон": 2 x 6,35 мм для силовых полюсов и 1 x 6,35 мм для цепей управления.
 Только для контакторов LC1-D09 и LC1-D12, добавьте цифру **9** перед кодом напряжения цепи управления к каталожному номеру, выбранному из таблицы выше. Пример: LC1-D09●● заменяется на LC1-D099●●.

Трехполюсные контакторы для присоединения с помощью пружинных зажимов (1)

20		3	1	LC1-D093●● (6)	B7	P7	BD	BL	0,320
				или LC1-D123●● (6)	B7	P7	BD	BL	0,325
25/32 (8)		3	1	LC1-D183●● (6)	B7	P7	BD	BL	0,335

Аксессуары

Дополнительные контактные блоки и дополнительные модули: см. стр. 5/64 - 5/69.

(1) Трехполюсные контакторы LC1-D09...D150 могут также поставляться без защитных крышек. Для заказа добавьте цифру **5** перед кодом напряжения цепи управления к каталожному номеру, выбранному из таблицы выше.

Пример: LC1-D09●● заменяется на LC1-D095●●
 LC1-D096●● заменяется на LC1-D0965●●
 LC1-D099●● заменяется на LC1-D0995●●
 LC1-D093●● заменяется на LC1-D0935●●

(2) См. примечание (2) на стр. 5/57.

(3) LC1-D09 - D38 и LC1-DT20 - DT40: безвинтовое крепление на 35 мм TTT рейке AM1-DP или винтовое крепление.

LC1-D40 - D95 ~: безвинтовое крепление на 35 мм или 75 мм TTT рейке AM1-DL или винтовое крепление.

LC1 или LP1-D40 - D95 —: безвинтовое крепление на 75 мм TTT рейке AM1-DL или винтовое крепление.

LC1-D115 и D150: безвинтовое крепление на 2 x 35 мм TTT рейках AM1-DP или винтовое крепление.

(4) LC: с пониженным током потребления катушки.

(5) Масса указана для контактора с катушкой на переменном токе. Для катушек на постоянном токе и катушек с пониженным током потребления прибавьте 0,160 кг для контакторов LC1-D09...D38, 0,785 кг — для контакторов LC1-D40...D65 и 1 кг — для контакторов LC1-D80 и D95.

(6) Для выбора по количеству коммутационных циклов см. кривую AC-1 в разделе "Выбор контакторов в соответствии с применением".

Контакторы TeSys

Контакторы серии D

Контакторы для управления по категории применения AC-1

Цепь управления: переменный ток, постоянный ток или с пониженным током потребления катушки



LC1-DT20

Четырехполюсные контакторы для присоединения с помощью винтовых зажимов

Безындуктивные нагрузки, максимальный ток ($t \leq 60^\circ\text{C}$) Категория применения AC-1	Кол-во полюсов	Доп. контакты мгн. действия на 1 контактор		№ по каталогу (дополните кодом напряжения цепи управления) (2) Крепление (3)	Масса (5)
A					кг
20	4 -	1	1	LC1-DT20●●	0,365
	2 2	1	1	LC1-D098●●	0,365
25	4 -	1	1	LC1-DT25●●	0,365
	2 2	1	1	LC1-D128●●	0,365
32	4 -	1	1	LC1-DT32●●	0,425
	2 2	1	1	LC1-D188●●	0,425
40	4 -	1	1	LC1-DT40●●	0,425
	2 2	1	1	LC1-D258●●	0,425
60	4 -	-	-	LC1-D40004●●	1,440
				или LP1-D40004●●	2,210
	2 2	-	-	LC1-D40008●●	1,440
				или LP1-D40008●●	2,210
80	4 -	-	-	LC1-D65004●●	1,440
				или LP1-D65004●●	2,210
	2 2	-	-	LC1-D65008●●	1,450
				или LP1-D65008●●	2,220
125	4 -	-	-	LC1-D80004●●	1,760
				или LP1-D80004●●	2,685
	2 2	-	-	LC1-D80008●●	1,840
				или LP1-D80008●●	2,910
200	4 -	-	-	LC1-D115004●●	2,860

Четырехполюсные контакторы для присоединения с помощью кабелей с наконечниками или шин

Добавьте цифру **6** перед кодом напряжения цепи управления к каталожному номеру, выбранному из таблицы выше.
Пример: **LC1-DT20●●** заменяется на **LC1-DT206●●**.

Четырехполюсные контакторы для присоединения с помощью пружинных зажимов

20	4 -	1	1	LC1-DT203	B7 P7 BD BL	0,380
	2 2	1	1	LC1-D0983	B7 P7 BD BL	0,380
25	4 -	1	1	LC1-DT253	B7 P7 BD BL	0,380
	2 2	1	1	LC1-D1283	B7 P7 BD BL	0,380
32	4 -	1	1	LC1-DT323	B7 P7 BD BL	0,425
	2 2	1	1	LC1-D1883	B7 P7 BD BL	0,425
40	4 -	1	1	LC1-DT403	B7 P7 BD BL	0,425
	2 2	1	1	LC1-D2583	B7 P7 BD BL	0,425

Аксессуары

Дополнительные контактные блоки и дополнительные модули: см. стр. 5/64 - 5/69.

(1) См. примечание (1) на стр. 5/57.

(2) Стандартные напряжения цепи управления:

Переменный ток

V	24	42	48	110	115	220	230	240	380	400	415	440	500
LC1-D09...D150 и LC1-DT20...DT40 (катушки со встроенным стандартным устройством ограничения коммутационных перенапряжений)													
50/60 Гц	B7	D7	E7	F7	FE7	M7	P7	U7	Q7	V7	N7	R7	-
LC1-D40...D115													
50 Гц	B5	D5	E5	F5	FE5	M5	P5	U5	Q5	V5	N5	R5	S5
60 Гц	B6	-	E6	F6	-	M6	-	U6	Q6	-	-	R6	-

Постоянный ток

V	12	24	36	48	60	72	110	125	220	250	440
LC1-D09...D38 и LC1-DT20...DT40 (катушки со встроенным стандартным устройством ограничения коммутационных перенапряжений)											
U 0,7...1,25 Uc	JD	BD	CD	ED	ND	SD	FD	GD	MD	UD	RD
LC1 или LP1-D40,,,D80											
U 0,85...1,1 Uc	JD	BD	CD	ED	ND	SD	FD	GD	MD	UD	RD
U 0,75...1,2 Uc	JW	BW	CW	EW	-	SW	FW	-	MW	-	-
LC1-D115 (катушки со встроенным стандартным устройством ограничения коммутационных перенапряжений)											
U 0,75...1,2 Uc	-	BD	-	ED	ND	SD	FD	GD	MD	UD	RD

С пониженным током потребления катушки

V	5	12	20	24	48	110	220	250
LC1-D09...D38 и LC1-DT20...DT40 (катушки со встроенным стандартным устройством ограничения коммутационных перенапряжений)								
U 0,7...1,25 Uc	AL	JL	ZL	BL	EL	FL	ML	UL

Информацию о других напряжениях от 5 до 690 В см. на стр. 5/84 - 5/89.

(3) LC: с пониженным током потребления катушки.

(4) Масса указана для контактора с катушкой на переменном токе. Для катушек на постоянном токе и катушек с пониженным током потребления прибавьте 0,165 кг и 1 кг - для контакторов **LC1-D80**.

Контакты TeSys

Контакты серии D
Реверсивные контакты в сборе для управления двигателями
по категории применения AC-3, горизонтального крепления

8 10370



LC2-D50

8 10369



LC2-D12

Трёхполюсные реверсивные контакты для присоединения с помощью винтовых зажимов

Силовые присоединения заводской сборки

Контакты с механической блокировкой, без электрической блокировки.

Стандартные мощности
трехфазных двигателей, 50/60 Гц
Категория применения AC-3

Ном. ток по AC-3 ($t \leq 60^\circ\text{C}$) до

Доп. контакты мн. действия на 1 контакт

Контакты с катушками № по каталогу (дополните кодом напряж. цепи управления) (2) Крепление (1)

Масса (4)

Стандартные напряжения								Стандартные напряжения				Масса кг			
220 В	380 В	230 В	400 В	415 В	440 В	500 В	660 В	690 В	1000 В	~	—		LC (3)		
кВт	кВт	кВт	кВт	кВт	кВт	кВт	кВт	кВт	кВт	A			кг		
2,2	4	4	4	5,5	5,5	—	9	1	1	LC2-D09 (5)	B7	P7	BD	BL	0,687
3	5,5	5,5	5,5	7,5	7,5	—	12	1	1	LC2-D12 (5)	B7	P7	BD	BL	0,697
4	7,5	9	9	10	10	—	18	1	1	LC2-D18 (5)	B7	P7	BD	BL	0,707
5,5	11	11	11	15	15	—	25	1	1	LC2-D25 (5)	B7	P7	BD	BL	0,787
7,5	15	15	15	18,5	18,5	—	32	1	1	LC2-D32 (5)	B7	P7	BD	BL	0,797
9	18,5	18,5	18,5	18,5	18,5	—	38	1	1	LC2-D38 (5)	B7	P7	BD	BL	0,807
11	18,5	22	22	22	30	—	40	1	1	LC2-D40	B7	P7	—	—	2,400
15	22	25	30	30	33	—	50	1	1	LC2-D50	B7	P7	—	—	2,400
18,5	30	37	37	37	37	—	65	1	1	LC2-D65	B7	P7	—	—	2,400
22	37	45	45	55	45	—	80	1	1	LC2-D80	B7	P7	—	—	3,200
25	45	45	45	55	45	—	95	1	1	LC2-D95	B7	P7	—	—	3,200
30	55	59	59	75	80	75	115	1	1	LC2-D115	B7	P7	—	—	6,350
40	75	80	80	90	100	90	150	1	1	LC2-D150	B7	P7	—	—	6,400

Трёхполюсные реверсивные контакты для присоединения с помощью кабелей с наконечниками или шин

Для реверсивных контактов LC2-D09...LC2-D38, LC2-D115 и LC2-D150, добавьте цифру 6 перед кодом напряжения цепи управления к каталожному номеру, выбранному из таблицы выше. Например: LC2-D09 заменится на LC2-D096.

Аксессуары

Дополнительные контактные блоки и дополнительные модули: см. стр. 5/64 - 5/69.

(1) LC2-D09 - D38: безвинтовое крепление на 35 мм рейке AM1-DP или винтовое крепление.
LC2-D40 - D95: безвинтовое крепление на 35 мм или 75 мм рейке AM1-DL или винтовое крепление.
LC2-D115 и D150: безвинтовое крепление на 2 x 35 мм рейках AM1-DP или винтовое крепление.

(2) Стандартные напряжения цепи управления

Переменный ток

В	24	42	48	110	115	220	230	240	380	400	415	440	500
LC2-D09...D150 (D115 и D150 катушки со встроенным стандартным устройством ограничения коммутационных перенапряжений)	B7	D7	E7	F7	FE7	M7	P7	U7	Q7	V7	N7	R7	—
LC2-D40...D115	B5	D5	E5	F5	FE5	M5	P5	U5	Q5	V5	N5	R5	S5
50 Гц	B6	—	E6	F6	—	M6	—	U6	Q6	—	—	R6	—
60 Гц	—	—	—	—	—	—	—	—	—	—	—	—	—

Постоянный ток

В	12	24	36	48	60	72	110	125	220	250	440
LC2-D09...D38 (катушки со встроенным стандартным устройством ограничения коммутационных перенапряжений)	JD	BD	CD	ED	ND	SD	FD	GD	MD	UD	RD
U 0,7...1,25 Uc	—	—	—	—	—	—	—	—	—	—	—

С пониженным током потребления катушки

В	5	12	20	24	48	110	220	250
LC2-D09...D38 (катушки оснащены встроенным модулем ограничения коммутационных перенапряжений)	AL	JL	ZL	BL	EL	FL	ML	UL
U 0,7...1,25 Uc	—	—	—	—	—	—	—	—

Информацию о других напряжениях от 5 до 690 В см. на стр. 5/84 - 5/89.

(3) LC: с пониженным током потребления катушки.

(4) Масса указана для реверсивного контактора с катушкой на переменном токе. Для катушек на постоянном токе и катушек с пониженным током потребления прибавьте 0,330 кг.

(5) Для реверсивных контактов с электрической блокировкой заводского исполнения добавьте V к каталожному номеру, выбранному из таблицы выше. Например: LC2-D09P7 заменится на LC2-D09P7V.

Трехполюсные реверсивные контакторы для присоединения с помощью пружинных зажимов

Силовые присоединения заводской сборки

Контакторы с механической блокировкой, без электрической блокировки.

Стандартные мощности трехфазных двигателей, 50/60 Гц
Категория применения AC-3

Ном. ток по AC-3 ($t \leq 60^\circ\text{C}$)
440 В до



Контакторы с катушками № по каталогу (дополните кодом напряж. цепи управления) (2)
Крепление (1)

Масса (4)

220 В		380 В		415 В		440 В		500 В		660 В		Стандартные напряжения				кг
кВт	кВт	кВт	кВт	кВт	кВт	кВт	кВт	кВт	кВт	кВт	кВт	~	—	LC(3)		
2,2	4	4	4	5,5	5,5	9	1	1	LC2-D093●●	B7	P7	BD	BL	0,687		
3	5,5	5,5	5,5	7,5	7,5	12	1	1	LC2-D123●●	B7	P7	BD	BL	0,697		
4	7,5	9	9	10	10	18	1	1	LC2-D183●●	B7	P7	BD	BL	0,707		
5,5	11	11	11	15	15	25	1	1	LC2-D253●●	B7	P7	BD	BL	0,787		
7,5	15	15	15	18,5	18,5	32	1	1	LC2-D323●●	B7	P7	BD	BL	0,797		

Трехполюсные реверсивные контакторы для присоединения с помощью втычных контактов типа "Фастон"

Эти контакторы оснащены втычными контактами типа "Фастон": 2 x 6,35 мм для силовых полюсов и 1 x 6,35 мм или 2 x 2,8 мм для цепей управления.

Только для реверсивных контакторов LC2-D09 и LC2-D12 замените последнюю цифру **3** в каталожных номерах, данных выше, на цифру **9**.
Пример: LC2-D093●● заменяется на LC2-D099●●.

Аксессуары

Дополнительные контактные блоки и дополнительные модули: см. стр. 5/64 - 5/69.

(1) LC2-D09 - D38: безвинтовое крепление на 35 мм T₁ рейке AM1-DP или винтовое крепление.

(2) Стандартные напряжения цепи управления:

Переменный ток													
В	24	42	48	110	115	220	230	240	380	400	415	440	
LC2-D09...D32													
50/60 Гц	B7	D7	E7	F7	FE7	M7	P7	U7	Q7	V7	N7	R7	
Постоянный ток													
В	12	24	36	48	60	72	110	125	220	250	440		
LC2-D09...D32 (катушки со встроенным стандартным устройством ограничения коммутационных перенапряжений)													
U 0,7...1,25 U _c	JD	BD	CD	ED	ND	SD	FD	GD	MD	UD	RD		
С пониженным током потребления катушки													
В	5	12	20	24	48	110	220	250					
LC2-D09...D32 (катушки со встроенным стандартным устройством ограничения коммутационных перенапряжений)													
U 0,7...1,25 U _c	AL	JL	ZL	BL	EL	FL	ML	UL					

Информацию о других напряжениях от 5 до 690 В см. на стр. 5/84 - 5/89.

(3) LC: с пониженным током потребления катушки.

(4) Масса указана для реверсивного контактора с катушкой на переменном токе. Для катушек на постоянном токе и катушек с пониженным током потребления прибавьте 0,330 кг.



LC2-D123●●

Контакты TeSys

Контакты серии D
 Реверсивные контакты автоматического ввода резерва
 в сборе для управления по категории применения AC-1,
 горизонтального крепления

Четырехполюсные контакты автоматического ввода резерва для присоединения с помощью винтовых зажимов

Силовые присоединения заводской сборки

Контакты LC2-DT20... LC2-DT60 с механической блокировкой, без электрической блокировки. Для контактов LC2-D65 и LC2-D80: закажите отдельно два дополнительных блока контактов LA1-DN●1, чтобы получить электрическую блокировку между двумя контактами (см. стр. 5/62). За информацией о контактах с механической блокировкой, имеющих встроенную электрическую блокировку, обращайтесь в "Шнейдер Электрик".

Контакты LC2-D115 с механической блокировкой, имеющей встроенную электрическую блокировку, с предварительно выполненными силовыми присоединениями.



LC2-DT20

Категория применения AC-1 Безындуктивные нагрузки Максимальный ток (t < 60 °C)	Дополнительные контакты мгновенного действия на 1 контактор	Контакты с катушками № по каталогу (дополните кодом напряжения цепи управления) (2) Крепление (1)	Масса
---	---	--	-------



A	Стандартные напряжения				кг			
	~	==	LC(3)					
20			B7	P7	BD	BL	0,730	
25			B7	P7	BD	BL	0,730	
32			B7	P7	BD	BL	0,850	
40			B7	P7	BD	BL	0,850	
60			LC2-D40004 (4)		B7	E7	—	2,400
80			B7	P7	—	—	3,200	
125			B7	P7	—	—	3,200	
200			B7	P7	—	—	7,400	

Четырехполюсные контакты автоматического ввода резерва для присоединения с помощью кабелей с наконечниками или шин

20			B7	P7	BD	BL	0,730	
25			B7	P7	BD	BL	0,730	
32			B7	P7	BD	BL	0,850	
40			B7	P7	BD	BL	0,850	
60			LC2-D400046		B7	E7	—	2,400
80			B7	P7	—	—	3,200	
125			B7	P7	—	—	3,200	
200			B7	P7	—	—	7,400	

Аксессуары

Дополнительные контактные блоки и дополнительные модули: см. стр. 5/64 - 5/69.

(1) LC2-DT20 - DT40: безвинтовое крепление на 35 мм U-рейке AM1-DP или винтовое крепление.
 LC2-D65 и D80: безвинтовое крепление на 35 мм или 75 мм U-рейке AM1-DL или винтовое крепление.
 LC2-D115: безвинтовое крепление на 2 x 35 мм U-рейках AM1-DP или винтовое крепление.

(2) См. примечание (2) на след. стр.

(3) LC: с пониженным током потреблением катушки.

(4) Для замены существующего устройства.

Контакторы TeSys

Контакторы серии D
 Реверсивные контакторы автоматического ввода резерва
 в сборе для управления по категории применения AC-1,
 горизонтального крепления

Четырехполюсные контакторы автоматического ввода резерва для присоединения с помощью пружинных зажимов

Силовые присоединения заводской сборки

С механической блокировкой, без электрической блокировки

Категория применения AC-1 Безындуктивные нагрузки Максимальный ток (t < 60 °C)	Дополнительные контакты мгновенного действия на 1 контактор		Контакторы с катушками № по каталогу (дополните кодом напряж. цепи управления) (2) Крепление (1)	Стандартные напряжения				Масса кг
	~	c		LC (3)				
A								
20	-	-	LC2-DT203●●	B7	P7	BD	BL	0,760
25	-	-	LC2-DT253●●	B7	P7	BD	BL	0,760

Четырехполюсные контакторы автоматического ввода резерва для присоединения с помощью кабелей с наконечниками или шин

20	-	-	LC2-DT206●●	B7	P7	BD	BL	0,760
25	-	-	LC2-DT256●●	B7	P7	BD	BL	0,760

Аксессуары

Дополнительные контактные блоки и дополнительные модули: см. стр. 5/64 - 5/69.

- (1) Безвинтовое крепление на 35 мм рейке AM1-DP или винтовой крепление.
 (2) Стандартные напряжения цепи управления

Переменный ток													
V	24	42	48	110	115	220	230	240	380	400	415	440	500
LC2-DT20...DT40													
50/60 Гц	B7	D7	E7	F7	FE7	M7	P7	U7	Q7	V7	N7	R7	-
LC2-D65...D115													
50 Гц	B5	D5	E5	F5	FE5	M5	P5	U5	Q5	V5	N5	R5	S5
60 Гц	B6	-	E6	F6	-	M6	-	U6	Q6	-	-	R6	-
Постоянный ток													
V	12	24	36	48	60	72	110	125	220	250	440		
LC2-DT20...DT40 (катушки со встроенным стандартным устройством ограничения коммутационных перенапряжений)													
U 0,7...1,25 Uc	JD	BD	CD	ED	ND	SD	FD	GD	MD	UD	RD		
С пониженным током потребления катушки													
V	5	12	20	24	48	110	220	250					
LC2-DT20...DT40 (катушки со встроенным стандартным устройством ограничения коммутационных перенапряжений)													
U 0,7...1,25 Uc	AL	JL	ZL	BL	EL	FL	ML	UL					

Информацию о других напряжениях от 5 до 690 В см. на стр. 5/84 - 5/89.

(3) LC: с пониженным током потребления катушки.

Комплекующие реверсивных контакторов для управления двигателями

Контакты с винтовыми зажимами Горизонтальное крепление, для сборки пользователем

С двумя идентичными контакторами (1)	Комплект силовых присоединений № по каталогу	Масса, кг	Механическая блокировка № по каталогу	Масса, кг
--------------------------------------	--	-----------	---------------------------------------	-----------

Включая механическую блокировку и комплект электрической блокировки для контакторов

LC1-D09...D38	LAD-9R1V (2)	0,045	—	—

Включая механическую блокировку со встроенной электрической блокировкой

LC1-D40...D65	LA9-D6569	0,290	LA9-D4002	0,170

LC1-D80 и D95 (~)	LA9-D8069	0,290	LA9-D4002	0,170

LC1-D80 и D95 (---)	LA9-D8069	0,490	LA9-D8002	0,170

LC1-D115 и D150	LA9-D11569	1,450	LA9-D11502	0,290

Включая механическую блокировку без встроенной электрической блокировки

LC1-D09...D38	LAD-9R1 (2)	0,045	—	—

LC1-D40...D65	LA9-D6569	0,290	LA9-D50978	0,170

LC1-D80 и D95 (~)	LA9-D8069	0,490	LA9-D50978	0,170

LC1-D80 и D95 (---)	LA9-D8069	0,490	LA9-D80978	0,170

Пускатели для двухскоростных двигателей

Описание	Способ присоединения контакторов	№ по каталогу	Масса, кг
Комплект для реверса контакторов управления двухскоростными двигателями, используя реверсивный контактор и контактор с 2НО + 2НЗ силовыми полюсами	Винтовые зажимы	LAD-9PVGV	0,016
	Пружинные зажимы	LAD-3PVPG	0,068

(1) Для заказа двух контакторов см. стр. 5/54, 5/55.

(2) Включая механическую блокировку.

810376

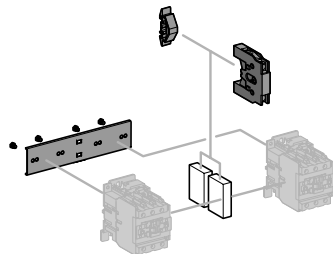

LA9-D4002

810374

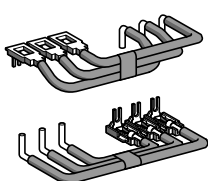

LA9-D6569

810375

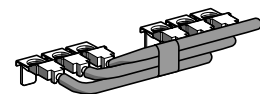

LA9-D8069

810373

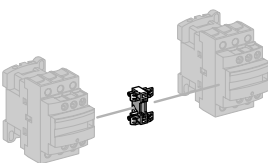

810377

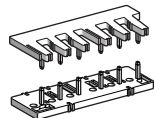

LAD-9R1

Комплекующие контакторов автоматического ввода резерва (3 фазы + нейтраль)

Контакторы с винтовыми зажимами

Горизонтальное крепление, для сборки пользователем

С двумя идентичными контакторами (1)	Комплект силовых присоединений № по каталогу	Механическая блокировка № по каталогу	Масса, кг	Масса, кг
--------------------------------------	--	---------------------------------------	-----------	-----------

Включая механическую блокировку и комплект электрической блокировки для контакторов

LC1-DT20...DT40	LAD-T9R1V (2)	0,040	—	—
-----------------	----------------------	-------	---	---

Включая механическую блокировку со встроенной электрической блокировкой

LC1-D65004	LA9-D6570	0,150	LA9-D4002	0,170
LC1-D80004	LA9-D8070	0,280	LA9-D4002	0,170
LP1-D80004	LA9-D8070	0,280	LA9-D8002	0,170
LC1-D115004	LA9-D11570	1,100	LA9-D11502	0,280

Включая механическую блокировку без встроенной электрической блокировки (3)

LC1-DT20...DT40	LAD-T9R1 (2)	0,035	—	—
LC1 или LP1-D65004	LA9-D6570	0,150	LA9-D50978	0,155
LC1-D80004	LA9-D8070	0,280	LA9-D50978	0,155
LP1-D80004	LA9-D8070	0,280	LA9-D80978	0,180

Комплекующие трехполюсных контакторных пар автоматического ввода резерва

Включая механическую блокировку со встроенной электрической блокировкой

LC1-D115 и D150	LA9-D11571	0,960	LA9-D11502	0,280
-----------------	-------------------	-------	-------------------	-------

(1) Для заказа двух контакторов см. стр. 5/57, 5/58.

(2) Включая механическую блокировку.

(3) Закажите два блока контактов LA1-DN●1 для получения электрической блокировки, см. стр. 5/65.

810084

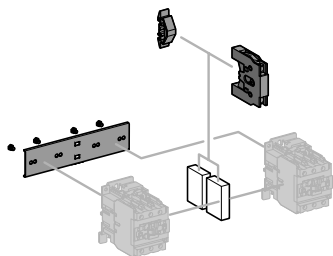

LA9-D4002

810083

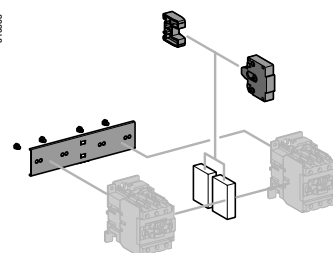

LA9-D50978

810079

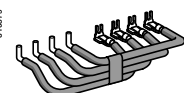

LA9-D6570

810080

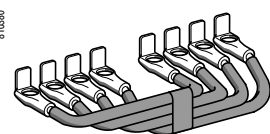

LA9-D8070

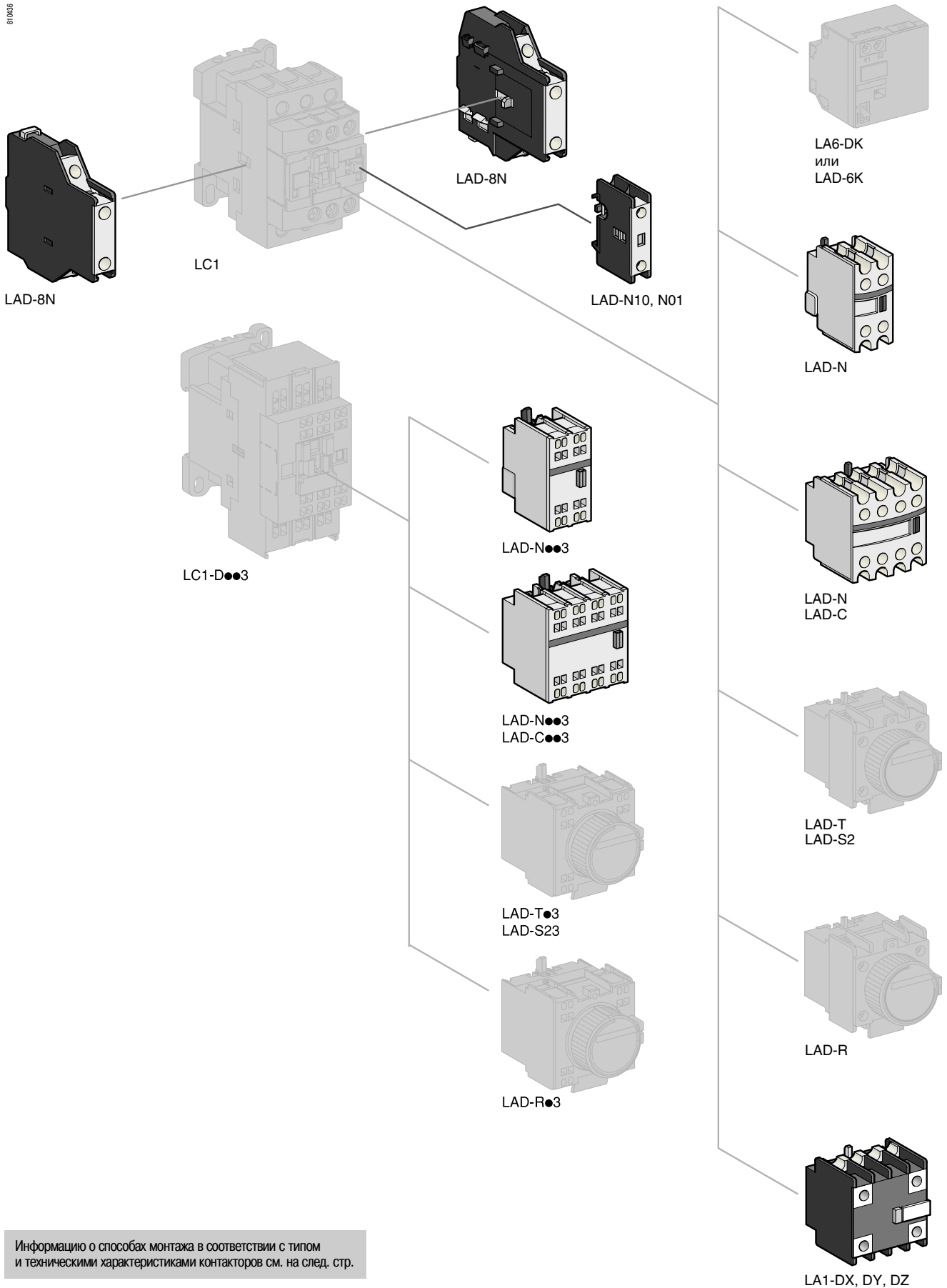

Информацию о способах монтажа в соответствии с типом и техническими характеристиками контакторов см. на след. стр.

Дополнительные контактные блоки мгновенного действия для присоединения с помощью винтовых зажимов

Для применения в нормальных промышленных условиях

Комплект штифтов, необходимых для монтажа на контакторах LC1-D40...D95, заказывается отдельно, см. стр. 5/71.

Способ монтажа (1)	Кол-во контактов на 1 контактор	Состав	№ по каталогу	Масса, кг
Спереди	1	- - - 1 -	LAD-N10	0,020
		- - - - 1	LAD-N01	0,020
	2	- - - 1 1	LAD-N11 (2)	0,030
		- - - 2 -	LAD-N20 (2)	0,030
	4	- - - - 2	LAD-N02 (2)	0,030
		- - - 2 2	LAD-N22 (2)	0,050
		- - - 1 3	LAD-N13	0,050
		- - - 4 -	LAD-N40 (2)	0,050
		- - - - 4	LAD-N04 (2)	0,050
		- - - 3 1	LAD-N31	0,050
4, включая 1 НЗ и 1 НО контакты с опережающим включением	- - - 2 2	LAD-C22 (2)	0,050	
Сбоку	2	- - - 1 1	LAD-8N11	0,030
		- - - 2 -	LAD-8N20	0,030
		- - - - 2	LAD-8N02	0,030

С клеммными зажимами, соответствующими стандарту EN 50012

Спереди на 3- и 4-полюсные контакторы, 20 - 60 А	2	- - - 1 1	LAD-N11G	0,030
Спереди на 4-полюс. контактор, 80 - 200 А	4	- - - 2 2	LAD-N22G	0,050
	2	- - - 1 1	LAD-N11P	0,030
	4	- - - 2 2	LAD-N22P	0,050

С пыле- и влагозащищенными контактами для использования в неблагоприятных промышленных условиях

Спереди	2	- 2 - -	LA1-DX20	0,040
		2 - - - -	LA1-DX02	0,040
		- 2 2 - -	LA1-DY20 (2)	0,040
4		- 2 - 2 -	LA1-DZ40	0,050
		- 2 - 1 1	LA1-DZ31	0,060

Дополнительные контактные блоки мгновенного действия для присоединения с помощью кабелей с наконечником

Этого типа присоединения нет в блоках с пыле- и влагозащищенными контактами. Для заказа остальных контактных блоков мгновенного действия добавьте цифру **6** к каталожному номеру, выбранному из таблицы выше. Пример: LAD-N10 заменяется на LAD-N106.

Дополнительные контактные блоки мгновенного действия для присоединения с помощью пружинных зажимов

Этого типа присоединения нет в контактных блоках LAD-8, LAD-N со 1 контактом и в блоках с пыле- и влагозащищенными контактами. Для заказа остальных контактных блоков мгновенного действия добавьте цифру **3** к каталожному номеру, выбранному из таблицы выше. Пример: LAD-N11 заменяется на LAD-N113.

Дополнительные контактные блоки мгновенного действия для присоединения с помощью втычных контактов типа "Фастон"

Этого типа присоединения нет в контактных блоках LAD-8, LAD-N с 1 контактом и в блоках с пыле- и влагозащищенными контактами. Для заказа остальных контактных блоков мгновенного действия добавьте цифру **9** к каталожному номеру, выбранному из таблицы выше. Пример: LAD-N11 заменяется на LAD-N119.

(1) Максимальное количество дополнительных контактных блоков.

Контакторы	Тип	Количество полюсов и каталожные номера	Дополнительные контактные блоки мгновенного действия				Выдержка времени
			Монтаж сбоку	Монтаж спереди			
			1 контакт	2 контакта	4 контакта	Монтаж спер.	
~	3P	LC1-D09...D38	1 с левой стороны	и -	1	или 1	или 1
		LC1-D40...D95 (50/60 Гц)	1 с каждой стороны	или 2	и 1	или 1	или 1
		LC1-D40...D95 (50 or 60 Гц)	1 с каждой стороны	и 2	и 1	или 1	или 1
	4P	LC1-D115 и D150	1 с левой стороны	и -	1	или 1	или 1
		LC1-DT20...DT40	1 с левой стороны	и -	1	или 1	или 1
		LC1-D65 и D80	1 с каждой стороны	или 1	или 1	или 1	или 1
---	3P	LC1-D09...D38	-	-	1	или 1	или 1
		LC1-D40...D95	-	1	или 1	или 1	или 1
		LC1-D115 и D150	1 с левой стороны	и -	1	или 1	или 1
	4P	LC1-DT20...DT40	1 с левой стороны	или -	1	или 1	или 1
		LP1-D40 и D80	-	2	и 1	или 1	или 1
		LC1-D115	1 с каждой стороны	-	и 1	или 1	или 1
LC (3)	3P	LC1-D09...D38	-	-	1	-	-
		4P	LC1-DT20...DT40	-	-	1	-

(2) Устройство снабжено четырьмя клеммами, обеспечивающими целостность заземляющего экрана.

(3) LC: с пониженным током потребления катушки.

Дополнительные контактные блоки с выдержкой времени для присоединения с помощью винтовых зажимов

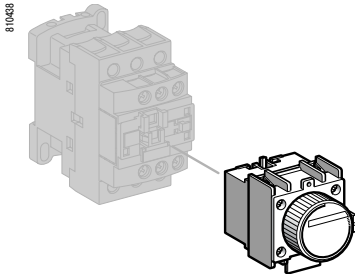

LAD-T

Максимальное количество контактных блоков на 1 контактор см. стр. 5/65

Защитная крышка заказывается дополнительно, см. стр. 5/71

LAD-T0 и LAD-R0: с расширенным диапазоном от 0,1 до 0,6 с.

LAD-S2: с временем переключения $40 \text{ мс} \pm 15 \text{ мс}$ между размыканием НЗ контакта и замыканием НО контакта.

Способ монтажа	Кол-во контактов	Выдержка времени		№ по каталогу	Масса, кг
		Тип	Диапазон уставок		
Спереди	1 НО + 1 НЗ	На срабатывание	0,1...3 с	LAD-T0	0,060
			0,1...30 с	LAD-T2	0,060
			10...180 с	LAD-T4	0,060
		На отсечение	1...30 с	LAD-S2	0,060
			0,1...3 с	LAD-R0	0,060
			0,1...30 с	LAD-R2	0,060
		10...180 с	LAD-R4	0,060	

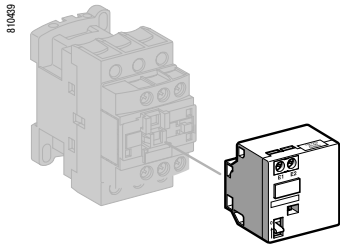

LA6-DK

Дополнительные контактные блоки с выдержкой времени для присоединения с помощью кабелей с наконечником

Добавьте цифру **6** к каталожному номеру, выбранному из таблицы выше. Пример: **LAD-T0** заменяется на **LAD-T06**.

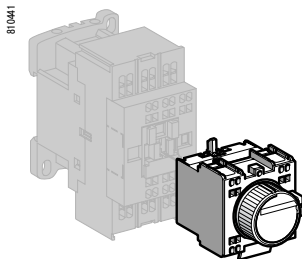

LAD-T03

Дополнительные контактные блоки с выдержкой времени для присоединения с помощью пружинных зажимов

Добавьте цифру **3** к каталожному номеру, выбранному из таблицы выше. Пример: **LAD-T0** заменяется на **LAD-T03**.

Дополнительные контактные блоки с выдержкой времени для присоединения с помощью втычных контактов типа "Фастон"

Добавьте цифру **9** к каталожному номеру, выбранному из таблицы выше. Пример: **LAD-T0** заменяется на **LAD-T09**.

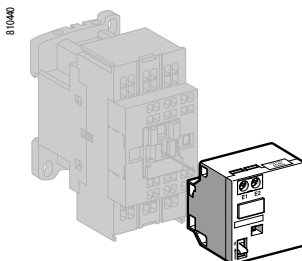

LA6-DK

Блоки электромеханической защелки (3)

Способ монтажа	Управление расцеплением	Для использования с контактором	№ по каталогу (дополните кодом напряжения цепи управления) (2)	Стандартные напряжения	Масса, кг
Спереди	Ручное или электрическое	LC1-D40...D65 3P ~ или --- LC1-D40 и D65 (4P ~) LP1-D40 и D65 (4P ---)	LA6-DK10●	B E F M Q	0,070
		LC1-D80...D150 3P ~ LC1-D80 и D115 3P --- LP1-D80 и LC1-D115 4P ---	LA6-DK20●	B E F M Q	0,090
		LC1-D09...D38 ~ или --- LC1-DT20...DT40 ~ или ---	LA6-6K10●	B E F M Q	0,070

(1) Блок электромеханической защелки и контактор не должны запитываться или использоваться одновременно. Длительность управляющих сигналов $\geq 100 \text{ мс}$.

(2) Стандартные напряжения цепи управления (за информацией о других значениях напряжения обращайтесь в "Шнейдер Электрик"):

В 50/60 Гц ---	24	32/36	42/48	60/72	100	110/127	220/240	256/277	380/415
Код	B	C	E	EN	K	F	M	U	Q

Цепи RC (резистивно-емкостные)

- Эффективная защита для цепей, обладающих высокой чувствительностью к высокочастотным помехам. Применяется только в тех случаях, когда имеется виртуально синусоидальное напряжение, т.е. с 5 %-м гармоническим искажением.
- Максимальное ограничение напряжения до 3 Ус и частоты генерации до 400 Гц.
- Незначительное увеличение времени отключения (в 1,2 – 2 раза выше нормального времени).

Монтаж	Для использования с контактором (1)		№ по каталогу	Масса кг	
	Диапазон	Тип			
		B ~	B ---		
Безвинтовое крепление (3)	D09...D38 (3P)	24...48	–	LAD-4RCE	0,012
		50...127	–	LAD-4RCG	0,012
	DT20...DT60	110...240	–	LAD-4RCU	0,012
Винтовое крепление (4)	D40...D150 (3P)	24...48	–	LA4-DA2E	0,018
	и	50...127	–	LA4-DA2G	0,018
	D65...D115 (4P)	110...240	–	LA4-DA2U	0,018
		380...415	–	LA4-DA2N	0,018

Варисторы (ограничение пиков)

- Защита обеспечивается посредством ограничения неустановившегося напряжения до Ус, не более.
- Максимальное понижение пиков неустановившегося напряжения.
- Незначительное увеличение времени отключения (в 1,1 – 1,5 раза выше нормального времени).

Безвинтовое крепление (3)	D09...D38 (3P) (2)	24...48	–	LAD-4VE	0,012
	DT20...DT60	50...127	–	LAD-4VG	0,012
		110...250	–	LAD-4VU	0,012
Винтовое крепление (4)	D40...D115 (3P)	24...48	–	LA4-DE2E	0,018
	и	50...127	–	LA4-DE2G	0,018
	D65...D115 (4P)	110...250	–	LA4-DE2U	0,018
	D40...D115 (3P)	–	24...48	LA4-DE3E	0,018
	и	–	50...127	LA4-DE3G	0,018
	D65...D115 (4P)	–	110...250	LA4-DE3U	0,018

Диоды

- Отсутствие перенапряжения или частоты генерации.
- Увеличение времени отключения (в 6 – 10 раз выше номинального времени).
- Поляризованный компонент.

Безвинтовое крепление (5)	D09...D38 (3P)	–	24...250	LAD-4DDL	0,012
	DT20...DT40				
Винтовое крепление (4)	D40...D95 (3P)	–	24...250	LA4-DC3U	0,018
	D65 и D80 (4P)				

Двунаправленный пикоограничивающий диод

- Защита обеспечивается посредством ограничения неустановившегося напряжения до Ус, не более.
- Максимальное понижение пиков неустановившегося напряжения.

Безвинтовое крепление (3)	D09...D38 (3P) (2)	24	–	LAD-4TB	0,012
	DT20...DT40	–	24	LAD-4TBDL	0,012
		72	–	LAD-4TS	0,012
		–	72	LAD-4TSDL	0,012
		–	125	LAD-4TGDL	0,012
		–	250	LAD-4TUGL	0,012
Винтовое крепление (4)	D40...D95 (3P)	24	–	LA4-DB2B	0,018
	D40...D80 (4P)	72	–	LA4-DB2S	0,018
		–	24	LA4-DB3B	0,018
		–	72	LA4-DB3S	0,018

- (1) Для обеспечения удовлетворительной защиты установите ограничивающий модуль параллельно с катушкой каждого контактора.
- (2) Трехполюсные контакторы серии LC1-D09...D38 и LC1-DT20...DT40 с катушками на постоянном токе или с пониженным током потребления поставляются со встроенным модулем ограничения коммутационных перенапряжений.
- (3) Электрическое присоединение осуществляется с помощью безвинтового крепления. Габаритные размеры контактора не изменяются.
- (4) Крепятся в верхней части контактора к клеммам A1 и A2 катушки.

81042

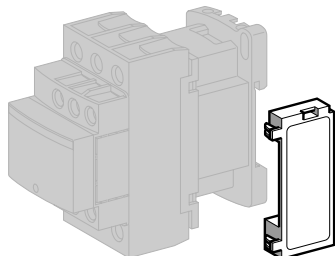

LAD-4

81042

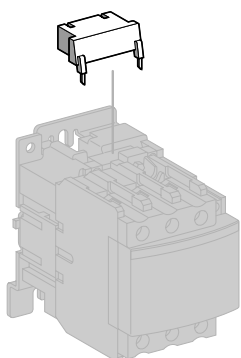

LA4-D

510726

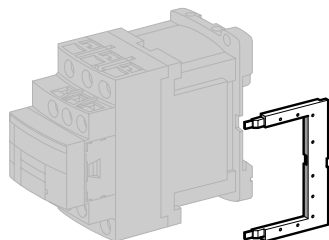

LAD 4DDL или LAD 4TDL

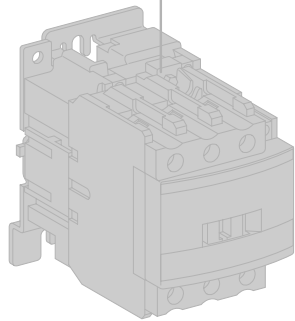
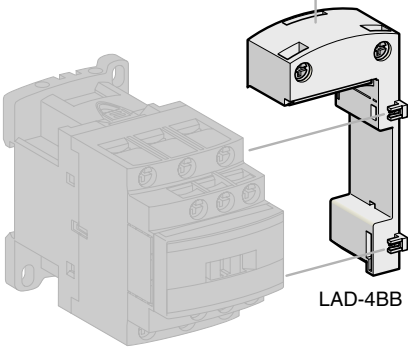
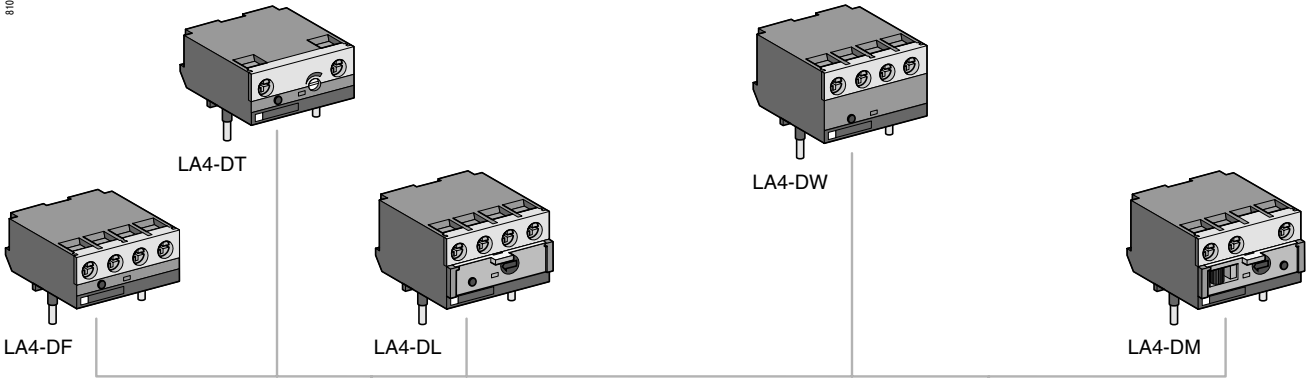

LC1-D40...D150

Трехполюсные контакторы серии LC1-D09...D38
Четырехполюсные контакторы серии LC1-DT20...DT60

Информацию о способах монтажа в соответствии с типом и техническими характеристиками контакторов см. на след. стр.

Электронные модули выдержки времени последовательного включения (1)

- Трехполюсные контакты LC1-D09...D38 и четырехполюсные контакты LC1-DT20...DT60: монтаж с использованием адаптера LAD-4BB, заказывается дополнительно, см. стр. 5/71.
- Трехполюсные контакты LC1-D40...D150 и четырехполюсные контакты LC1-D65...D115: монтаж непосредственно на клеммы A1 и A2 контактора (винтовое крепление).

С выдержкой на срабатывание

Номинальное напряжение \sim 24...250 В	Номинальное напряжение \sim 100...250 В	Выдержка времени	№ по каталогу	Масса, кг
LC1-D09...D38 (3P) и DT20...DT60 (4P)	LC1-D40...D150 (3P)	0,1...2 с 1,5...30 с 25...500 с	LA4-DT0U LA4-DT2U LA4-DT4U	0,040 0,040 0,040

Интерфейсные модули

- Трехполюсные контакты LC1-D09...D38 и четырехполюсные контакты LC1-DT20...DT40: монтаж с использованием адаптера LAD-4BB, заказывается дополнительно, см. стр. 5/71.
- Трехполюсные контакты LC1-D40...D150 и четырехполюсные контакты LC1-D65...D115: монтаж непосредственно на клеммы A1 и A2 контактора (винтовое крепление).

Модуль релейного типа

Номинальное напряжение \sim 24...250 В	Номинальное напряжение \sim 380...415 В	Напряжение питания E1-E2 (---)	№ по каталогу	Масса, кг
–	LC1-D09...D150 (3P) и DT20...DT40 (4P)	24 В	LA4-DFBQ	0,055
LC1-D09...D150 (3P) и DT20...DT40 (4P)	–	24 В 48 В	LA4-DFB LA4-DFE	0,050 0,050

Модуль релейного типа с возможностью принудительного включения вручную

Номинальное напряжение \sim 24...250 В	Номинальное напряжение \sim 100...250 В	Напряжение питания E1-E2 (---)	№ по каталогу	Масса, кг
LC1-D09...D150 (3P) и DT20...DT40 (4P)	–	24 В 48 В	LA4-DLB LA4-DLE	0,045 0,045

Твердотельный модуль

LC1-D09...D38 (3P) и DT20...DT40 (4P)	LC1-D40...D115 (3P)	24 В	LA4-DWB	0,045
--	---------------------	------	---------	-------

Модули переключения ручного и автоматического режимов управления

Для ручного тестирования при помощи двухпозиционного переключателя режимов управления и переключателя "0/1"

- Трехполюсные контакты LC1-D09...D38 и четырехполюсные контакты LC1-DT20...DT40: монтаж с использованием адаптера LAD-4BB, заказывается дополнительно, см. стр. 5/71.
- Трехполюсные контакты LC1-D40...D150 и четырехполюсные контакты LC1-D65...D115: монтаж непосредственно на клеммы A1 и A2 контактора (винтовое крепление).

Номинальное напряжение \sim 24...100 В	Номинальное напряжение \sim 100...250 В	№ по каталогу	Масса, кг
LC1-D09...D150 (3P) и DT20...DT40 (4P)	–	LA4-DMK	0,040
–	LC1-D40...D150 (3P)	LA4-DMU	0,040

(1) Для работы на 24 В контактор может быть оснащен катушкой 21 В (код Z), см. стр. 5/84 - 5/89.

810445

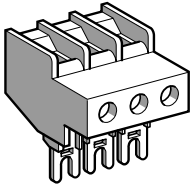

LA9-D92560

810446

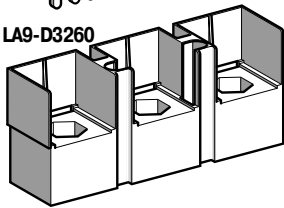

LA9-D11550

810447

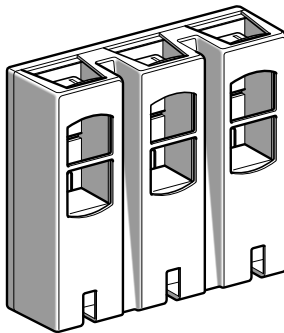

LA9-D11560

810450

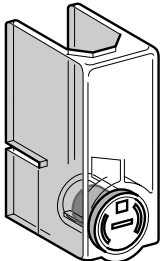

LA9-D11570

810448

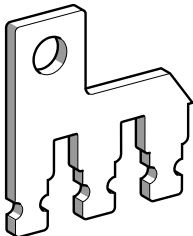

LA9-D80962

810449

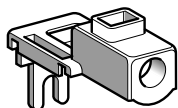

LA9-D6567

Аксессуары для присоединения силовых полюсов и цепей управления

Наименование	Для использования с контакторами		Комплект, № по каталогу шт.	Масса, кг		
	~	≡				
Клеммный блок для кабелей (одинарный разъем)	4 полюса, 10 мм ²	DT20, DT25	DT20, DT25	1	LA-D92560	0,030
	3 полюса, 25 мм ²	D09...D38	D09...D38	1	LA9-D3260	0,040
Клеммный блок для кабелей (двойной разъем)	3 полюса, 120 мм ²	D115, D150	D115, D150	1	LA9-D115603	0,560
	4 полюса, 120 мм ²	D115	D115	1	LA9-D115604	0,740
Клеммный блок для кабелей с наконечниками	3 полюса,	D115, D150	D115, D150	1	LA9-D115503	0,300
	4 полюса,	D115	D115	1	LA9-D115504	0,360
Защитные крышки для кабельных наконечников	3 полюса, (1)	D115, D150	D115, D150	1	LA9-D115703	0,250
	4 полюса, (1)	D115, D150	D115, D150	1	LA9-D115704	0,300
Ошиновка для параллельного соединения	2 полюса	D09...D38	D09...D38	10	LA9-D2561	0,060
		DT20 и DT25 (4P)	DT20 и DT25 (4P)	10	LA9-D1261	0,012
		DT32...DT40 (4P)	DT32...DT40 (4P)	10	LA-D96061	0,060
	D40...D65	D40...D65	D40...D65	2	LA9-D40961	0,021
		D80, D95	D80	2	LA9-D80961	0,060
		3 полюса (соединение "звездой")	D09...D38	D09...D38	10	LAD-9P3 (2)
4 полюса	D80, D95	D80, D95	1	LA9-D80962	0,080	
	DT20...DT25	DT20...DT25	2	LA9-D1263	0,024	
	D40...D25	D40...D25	2	LA9-D40963	0,070	
Гибкое присоединение катушки	-	D80, D95	D80	2	LA9-D80963	0,100
		D40...D80	D40...D80	10	LA9-D09966	0,006
		D40...D65	D40...D65	10	LA9-D6567	0,010
Приспособление для соединения цепей управления с силовыми цепями	-	D80, D95	D80	10	LA9-D8067	0,010
		D115, D150	D115, D150	3	GV7-AC03	0,180

(1) Для трехполюсных контакторов: 1 комплект из 6 крышек, для четырехполюсных контакторов: 1 комплект из 8 крышек.
 (2) Отдельная ошиновка для параллельного соединения двух полюсов.

810462

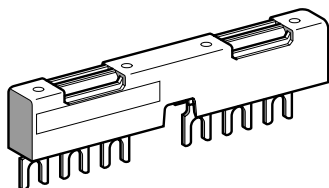

GV2-G245

810460

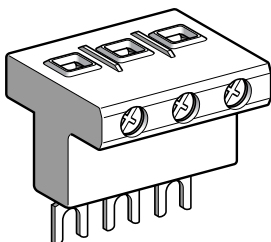

GV1-G09

810461

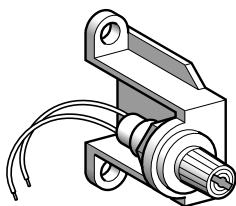

LA9-D941

810464

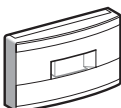

LAD-9ET1

810465

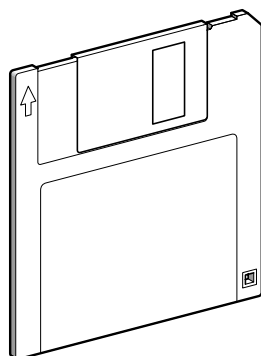

XBY-1U

Комплекты контактов и дугогасительных камер

Наименование	Для использования с контакторами	№ по каталогу	Масса, кг
Комплект контактов	3 полюса LC1-D115	LA5-D1158031	0,260
	LC1-D150	LA5-D150803	0,260
Дугогасительные камеры	4 полюса LC1-D115004	LA5-D115804	0,330
	3 полюса LC1-D115	LA5-D11550	0,395
	LC1-D150	LA5-D15050B	0,395
	4 полюса LC1-D115004	LA5-D115450B	0,470

Аксессуары для присоединения

Наименование	Для использования с контакторами	№ по каталогу	Масса, кг
Переходник для монтажа дополнительных блоков	LC1-D09...D38	Без ограничителя перенапряжений катушки LAD-4BB	0,019
	LC1-DT20...DT60	С огранич. перенапряжения катушки LAD-4BBVE	0,014
		~ 24...48 В LAD-4BBVG	0,014
		~ 50...127 В LAD-4BBVU	0,014
Комплект шин для параллельного соединения контакторов (63 А)	2 контактора LC1-D09...D18 или D25...D38	GV2-G245	0,036
	4 контактора LC1-D09...D18 или D25...D38	GV2-G445	0,077
Клеммный блок для подключения:	Одной или более шин GV2-G для авт. выключателей	GV1-G09	0,040

Аксессуары защиты

Наименование	Описание	Комплект, шт.	№ по каталогу	Масса, кг
Миниаторный держатель предохранителя	Тип 5 x 20 с предохранителем 4 А, 250 В	1	LA9-D941	0,025
Защитная крышка	Для LAD-T, LAD-R	1	LA9-D901	0,005
Защитная крышка, предотвращающая доступ к подвижному держателю контактов	LC1-D09...D38 и DT20...DT40	1	LAD-9ET1	0,026
	LC1-D40...D65	1	LAD-9ET2	0,012
	LC1-D80 и D95	1	LAD-9ET3	0,004
	LC1-D115 и D150	1	LAD-9ET4	0,004

Аксессуары маркировки

Наименование	Описание	Комплект, шт.	№ по каталогу	Масса, кг
Комплект из 64 этикеток, чистых, самоклеящихся, 8 x 33 (1)	Для контакторов (за исключением четырехполюсных LC1-D65...D115) LAD-N (4 контакта), LA6-DK	10	LAD-21	0,020
Комплект из 112 этикеток, чистых, самоклеящихся, 8 x 12 (1)	LAD-N (2 контакта), LAD-T, LAD-R, LRD	10	LAD-22	0,020
Комплект из 64 этикеток, чистых, для печати на плоттере или гравировки, 8 x 12 мм	Для контакторов (за исключением четырехполюсных LC1-D65...D115) LAD (4 контакта), LA6-DK	10	LAD-23	0,050
Комплект из 112 этикеток, чистых, для печати на плоттере или гравировки, 8 x 12 мм	Для всех устройств	35	LAD-24	0,200
Держатель маркировки, защелкивающийся, 8 x 22 мм	Для четырехполюсного контактора LC1-D65 и D80, LA6-DK	100	LA9-D92 (2)	0,001
Пакет из 300 этикеток, чистых, самоклеящихся, 7 x 21 мм	Для держателя LA9-D92	1	LA9-D93	0,001
ПО "SIS Label" для маркировки этикеток	Английский, французский и немецкий языки (EN, FR, GE)	1	XBY-2U	0,060

Аксессуары для монтажа

Монтажная плата	Для замены LC1-F115 или F150 на LC1-D115 или D150	1	LA9-D730	0,360
Комплект штифтов	Для установки модулей бокового крепления LAD-8N на LC1-D40 ... D95	1	LA9-D511	0,020

(1) Этикетки, предназначенные для наклеивания на защитную крышку контакторов и дополнительных блоков, если используются защитные крышки.

Тип			LC1- D09...D18 DT20 и DT25	LC1- D25...D38 DT32...DT60	LC1- D40	LC1- D50...D95	LC1-D115 и LC1-D150
Условия эксплуатации							
Номинальное напряжение изоляции (U_i)	В соответствии с МЭК 947-4-1, категория перенапряжения III, степень загрязнения: 3	V	690			1000	
	В соответствии с UL, CSA	V	600				
Номинальное импульсное напряжение (U_{imp})	В соответствии с МЭК 947	kV	6			8	
Соответствие стандартам			МЭК 947-1, 947-4-1, NFC 63-110, VDE 0660, BS 5424, JEM 1038, EN 60947-1, EN 60947-4-1, GL, DNV, PTB, RINA				
Сертификация			UL, CSA Нормы SNCF, рекомендации Sichere Trennung				
Межфазная изоляция	В соответствии с VDE 0106 часть 101 и A1 (проект 2/89)	V	400				
Степень защиты (1) (только лицевой панели)	В соответствии с VDE 0106						
	Силовые соединения Соединения катушки		Защита от прямого контакта IP 2X Защита от прямого контакта IP 2X (исключая LC1-D40...D80)				
Защитное исполнение	В соответствии с МЭК 68		"ТН"				
Температура окружающей среды	При хранении	°C	- 60...+ 80				
	При работе	°C	- 5...+ 60				
	Допустимая	°C	- 40...+ 70, при U _c				
Максимальная рабочая высота	Без ухудшения параметров	м	3000				
Рабочее положение (2)	Без ухудшения параметров						
	Данное положение невозможно		Для --- контакторов LC1 D09 - D38 				
Огнестойкость	В соответствии с UL 94		V 1				
	В соответствии с МЭК 695-2-1	°C	960				
Ударопрочность (2) 1/2 синусоиды = 11мс	Контактор замкнут		10 gn	8 gn	8 gn	8 gn	6 gn
	Контактор разомкнут		15 gn	15 gn	10 gn	10 gn	15 gn
Виброустойчивость (2) 5...300 Гц	Контактор замкнут		2 gn				
	Контактор разомкнут		4 gn	4 gn	4 gn	3 gn	4 gn

(1) Защита кабеля соответствующего сечения, а также кабельного соединения указана на следующей странице.

(2) Без изменения состояния контактов при ударе в самом неблагоприятном направлении (катушка под U_c).

Тип	LC1-	D09 и D12 DT20 и DT25	D18 (3P)	D25	D32	D38	D18 и D25 (4P) DT32...DT40	D40	D50 и D65	D80 и D95	D115 и D150
Присоединение силовой цепи											

Присоединение проводами

Присоединение			Винтовые зажимы				Двойной входной разъем	Винтовые зажимы	Одинарный входной разъем	Двойной входной разъем	
Гибкий провод без наконечника	1 проводник	мм ²	1...4	1,5...6	1,5...10	2,5...10	2,5...16	2,5...25	2,5...25	4...50	10...120
	2 проводника	мм ²	1...4	1,5...6	1,5...6	2,5...10	2,5...16	2,5...16	2,5...16	4...25	10...120 + 10...50
Гибкий провод с наконечником	1 проводник	мм ²	1...4	1...6	1...6	1...10	2,5...10	2,5...25	2,5...25	4...50	10...120
	2 проводника	мм ²	1...2,5	1...4	1...4	1,5...6	2,5...10	2,5...10	2,5...10	4...16	10...120 + 10...50
Жесткий провод без наконечника	1 проводник	мм ²	1...4	1,5...6	1,5...6	1,5...10	2,5...16	2,5...25	2,5...25	4...50	10...120
	2 проводника	мм ²	1...4	1,5...6	1,5...6	2,5...10	2,5...16	2,5...16	2,5...16	4...25	10...120 + 10...50
Отвертка	Phillips, тип		N° 2	N° 2	N° 2	N° 2	N° 2	—	—	—	—
	Отвертка		∅ 6	∅ 6	∅ 6	∅ 6	∅ 6	∅ 6...∅ 8	∅ 6...∅ 8	∅ 6...∅ 8	—
Шестигранный гаечный ключ			—	—	—	—	—	—	—	4	4
Момент затяжки		Н·м	1,7	1,7	2,5	2,5	2,5	5	5	9	12

Присоединение с помощью пружинных зажимов

Гибкий провод без наконечника	1 проводник	мм ²	2,5 (4: DT25)	4	4	4	—	—	—	—	—
	2 проводника	мм ²	2,5 (4: DT25)	4	4	4	—	—	—	—	—

Присоединение шинами или кабелем с наконечником

Сечение шины			—	—	—	—	—	—	—	3 x 16	5 x 25
Внешний наконечник		мм	8	8	10	10	12	13	16	17	25
Сечение винта		мм	M3,5	M3,5	M4	M4	M5	M5	M6	M6	M8
Отвертка	Phillips, тип		N° 2	N° 2	N° 2	N° 2	N° 2	N° 2	N° 3	—	—
	Отвертка		∅ 6	∅ 6	∅ 6	∅ 6	∅ 6	∅ 8	∅ 8	∅ 8	—
Шестигранный гаечный ключ			—	—	—	—	—	—	—	10	13
Момент затяжки		Н·м	1,7	1,7	2,5	2,5	2,5	6	6	8	14

Присоединение цепи управления

Присоединение проводами

Присоединение		мм ²	1...4	1...4	1...4	1...4	1...4	1...4	1...4	1...4	1...2,5
Гибкий провод без наконечника	1 проводник 2 проводника	мм ²	1...4	1...4	1...4	1...4	1...4	1...4	1...4	1...4	1...2,5
		мм ²	1...2,5	1...2,5	1...2,5	1...2,5	1...2,5	1...2,5	1...2,5	1...2,5	1...2,5
Гибкий провод с наконечником	1 проводник 2 проводника	мм ²	1...4	1...4	1...4	1...4	1...4	1...4	1...4	1...4	1...2,5
		мм ²	1...4	1...4	1...4	1...4	1...4	1...4	1...4	1...4	1...2,5
Жесткий провод без наконечника	1 проводник 2 проводника		N° 2	N° 2	N° 2	N° 2	N° 2	N° 2	N° 2	N° 2	N° 2
			∅ 6	∅ 6	∅ 6	∅ 6	∅ 6	∅ 6	∅ 6	∅ 6	∅ 6
Момент затяжки		Н·м	1,7	1,7	1,7	1,7	1,7	1,2	1,2	1,2	1,2

Присоединение проводами (с помощью винтовых зажимов)

Гибкий провод без наконечника	1 проводник	мм ²	2,5	2,5	2,5	2,5	—	—	—	—	—
	2 проводника	мм ²	2,5	2,5	2,5	2,5	—	—	—	—	—

Присоединение с помощью пружинных зажимов

Внешний наконечник		мм	(1)	—	—	—	—	8	8	8	8
Сечение винта		мм	(1)	—	—	—	—	M3,5	M3,5	M3,5	M3,5
Отвертка	Phillips, тип		—	—	—	—	—	N° 2	N° 2	N° 2	N° 2
	Отвертка		—	—	—	—	—	∅ 6	∅ 6	∅ 6	N° 6
Момент затяжки		Н·м	—	—	—	—	—	1,2	1,2	1,2	1,2

(1) Втычной разъем или кабель с наконечником: см. выше; присоединение проводом.

Тип		LC1-	D09 (3P)	DT20 D098	D12 (3P)	DT25 D128	D18 (3P)	DT32 D188	D25 (3P)	DT40 D258
Технические характеристики полюсов										
Номинальный ток (Ie) (Ue ≤ 440 В)	По AC-3, t ≤ 60 °C	A	9		12		18		25	
	По AC-1, t ≤ 60 °C	A	25 (4)	20	25 (4)	25	32 (4)	32	40	40
Номинальное напряжение (Ue)	До	B	690		690		690		690	
Предельная частота	Рабочего тока	Гц	25...400		25...400		25...400		25...400	
Ток термической стойкости (Ith)	t ≤ 60 °C	A	25 (4)	20	25 (4)	25	32 (4)	32	40 (4)	40
Номинальная включающая способность (440 В)	В соответствии с МЭК 947		250		250		300		450	
Номинальная отключающая способность (440 В)	В соответствии с МЭК 947		250		250		300		450	
Допустимая номинальная кратковременная нагрузка из холодного состояния, при отсутствии протекания тока в предыдущие 15 минут при t ≤ 40 °C	Для 1 с	A	210		210		240		380	
	Для 10 с	A	105		105		145		240	
	Для 1 мин	A	61		61		84		120	
	Для 10 мин	A	30		30		40		50	
Защита от коротких замыканий (при помощи предохранителей) (U ≤ 690 В)	Без теплового реле перегрузки, предохранитель gG	тип 1	A		25		40		50	
		тип 2	A		20		25		35	
	С тепловым реле перегрузки	A	По характеристикам предохранителей типа gG и aM, совместимых с используемым реле							
Среднее полное сопротивление полюса	При Ith и 50 Гц	МОм	2,5		2,5		2,5		2	
Рассеяние мощности по каждому полюсу для вышеуказанных номинальных токов	AC-3	Вт	0,20		0,36		0,8		1,25	
	AC-1	Вт	1,56		1,56		2,5		3,2	

Технические характеристики цепи управления на переменном токе

Номинальное напряжение цепи управления (Uc)	50/60 Гц	B	12...690								
Пределы напряжения цепи управления	Катушка 50 или 60 Гц	Срабатывание	—								
		Отпускание	—								
	Катушка 50/60 Гц	Срабатывание	0,8...1,1 Uc на 50 Гц и 0,85...1,1 Uc на 60 Гц при 60 °C								
		Отпускание	0,3...0,6 Uc при 60 °C								
Среднее потребление при 20 °C и при Uc	~ 50 Гц	Срабатывание	Катушка 50 Гц	ВА	—						
			Cos φ		0,75						
		Удержание	Катушка 50 Гц	ВА	—						
			Cos φ		0,3						
	~ 60 Гц	Срабатывание	Катушка 60 Гц	ВА	—						
			Cos φ		0,75						
		Удержание	Катушка 50/60 Гц	ВА	7						
			Cos φ		—						
Теплоотдача, 50/60 Гц	Катушка 50/60 Гц	ВА	7,5								
		Вт	2...3								
Время срабатывания (3)	Замыкание	мс	12...22								
		Размыкание	мс	4...19							
Механическая износостойкость в миллионах коммутационных циклов	Катушка 50 или 60 Гц		—								
		Катушка 50/60 и 50 Гц		15							
Максимальная частота коммутации при температуре окр. среды ≤ 60 °C		Ком. циклы/ч	3600								

(1) Защита кабеля соответствующего сечения, а также кабельного соединения указана на стр. 5/73.

(2) Без изменения состояния контактов при ударе в самом неблагоприятном направлении (катушка под Ue).

(3) Время замыкания измеряется с момента подачи напряжения на катушку до начала замыкания главных полюсов. Время размыкания измеряется с момента снятия напряжения с катушки до размыкания главных полюсов.

(4) Версия с пружинным контактом:

16 А для LC1-D093 и LC1-D123 (возможно использование на 20 А при параллельном соединении кабеля 2x2,5 мм²)

25 А для LC1-D183 и LC1-D323 (для LC1-D183 возможно использование на 32 А при параллельном соединении кабеля 2x4 мм², для LC1-D253 и LC1-D323 возможно использование на 40 А при параллельном соединении кабеля 2x4 мм²).

D32	DT60	D38	D40	D50	D65	D80	D95	D115	D150
32	32	38	40	50	65	80	95	115	150
50	60	50	60	80	80	125	125	200	200
690	690	690	1000	1000	1000	1000	1000	1000	1000
25...400	25...400	25...400	25...400	25...400	25...400	25...400	25...400	25...400	25...400
50	60	50	60	80	80	125	125	200	200
550	500	550	800	900	1000	1100	1100	1260	1660
550	500	550	800	900	1000	1100	1100	1100	1400
430	430	430	720	810	900	990	1100	1100	1400
260	260	310	320	400	520	640	800	950	1200
138	138	150	165	208	260	320	400	550	580
60	60	60	72	84	110	135	135	250	250
63	63	63	80	100	160	200	200	250	315
63	63	63	80	100	125	160	160	200	250

По характеристикам предохранителей типа gG и aM, совместимых с используемым реле.

2	2	2	1,5	1,5	1	0,8	0,8	0,6	0,6
2	2	3	2,4	3,7	4,2	5,1	7,2	7,9	13,5
5	5	5	5,4	9,6	6,4	12,5	12,5	24	24

12...690	24...660					24...500			
–	0,85...1,1 Ус при 55 °С					0,85...1,1 Ус при 55 °С			
–	0,3...0,6 Ус при 55 °С					0,3...0,5 Ус при 55 °С			
0,8...1,1 Ус на 50 Гц и 0,85...1,1 Ус на 60 Гц при 60 °С	0,8...1,1 Ус на 50 Гц и 0,85...1,1 Ус на 60 Гц при 55 °С					0,8...1,15 Ус на 50/60 Гц при 55 °С			
0,3...0,6 Ус при 60 °С	0,3...0,6 Ус при 55 °С					0,3...0,5 Ус при 55 °С			
–	200					300		–	
0,75	0,75					0,8		0,9	
70	245					280...350		280...350	
–	20					22		–	
0,3	0,3					0,3		0,9	
7	26					2...18		2...18	
–	220					300		–	
0,75	0,75					0,8		0,9	
70	245					280...350		280...350	
–	22					22		–	
0,3	0,3					0,3		0,9	
7,5	26					2...18		2...18	
2...3	6...10					3...8		3...4,5	
12...22	20...26	20...26	20...26	20...26	20...35	20...35	20...50	20...35	
4...19	8...12	8...12	8...12	8...12	6...20	6...20	6...20	40...75	
–	16	16	16	16	10	10	8	–	
15	6	6	6	6	4	4	8	8	
3600	3600	3600	3600	3600	3600	3600	2400	1200	

Технические характеристики цепи управления на постоянном токе

Тип			LC1-D09...D38 DT20...DT40	LC1- или LP1- D40...D65	LC1 или LP1-D80	LC1-D115 и LC1-D150	
Номинальное напряжение цепи управления (Uc)	---	В	12...440	12...440		24...440	
Номинальное напряжение изоляции	В соответствии с МЭК 947-1	В	690				
	В соответствии с UL, CSA	В	600				
Пределы напряжения цепи управления	Срабатывание	Стандартная катушка	0,7...1,25 Uc при 60 °C	0,85...1,1 Uc при 55 °C		0,75...1,2 Uc при 55 °C	
		Катушка с расширенным диапазоном	—	0,75...1,2 Uc при 55 °C		—	
	Отпускание		0,1...0,25 Uc при 60 °C	0,1...0,3 Uc при 55 °C		0,15...0,4 Uc при 55 °C	
Среднее потребление при 20 °C и при Uc	Срабатывание	Вт	5,4	22	22	270,,,365	
	Удержание	Вт	5,4	22	22	2,4...5,1	
Время срабатывания (1) при Uc	Замыкание	"С"	мс	55	85...110	95...130	20...35
	Размыкание	"О"	мс	20	20...35	20...35	40...75
Примечание: время горения дуги зависит от цепи, включаемой полюсами. При обычном трехфазном применении время горения дуги меньше 10 мс. Нагрузка отключается от питания через промежуток времени, равный сумме времени отключения и времени горения дуги.							
Постоянная времени (L/R)		мс	28	65	75	25	
Механическая износостойкость при Uc		Млн. ком. циклов	30	20	20	8	
Максимальная частота коммутации при температуре окр. среды ≤ 60 °C		Ком. циклов/ч	3600	3600	3600	1200	

Технические характеристики цепи управления с пониженным током потребления катушки

Номинальное напряжение изоляции	В соответствии с МЭК 947-1	В	690			
	В соответствии с UL, CSA	В	600			
Максимальное напряжение	Катушки управления на ---		250			
Среднее потребление по постоянному току при 20 °C и при Uc	Катушка с расширенным диапазоном (0,7...1,25 Uc)	Срабатывание	Вт	2,4		
		Удержание	Вт	2,4		
Время срабатывания (1) при Uc и при 20 °C	Замыкание	"С"	мс	70		
	Размыкание	"О"	мс	25		
Пределы напряжения цепи управления (t ≤ 60 °C)	Срабатывание		0,7...1,25 Uc			
	Отпускание		0,1...0,3 Uc			
Постоянная времени (L/R)		мс	40			
Механическая износостойкость		Млн. ком. циклов	30			
Максимальная частота коммутации	При температуре окр. среды ≤ 60 °C	Ком. циклов/ч	3600			

(1) Время коммутации зависит от типа электромагнита, используемого в контакторе, и способа управления этим электромагнитом. Время замыкания измеряется с момента подачи напряжения на катушку до начала замыкания главных полюсов. Время размыкания измеряется с момента снятия напряжения с катушки до размыкания главных полюсов.

(2) Без изменения состояния контактов при ударе в самом неблагоприятном направлении.

Технические характеристики встроенных дополнительных контактов

Контакты с блокировкой в соответствии с действующим стандартом МЭК 947-4-5	Каждый контактор имеет 2 НО контакта и 2 НЗ контакта, которые механически соединены с помощью подвижного держателя контактов		
Контакт состояния	НЗ контакт для каждого контактора повторяет состояние силовых полюсов и может подключаться к устройству обеспечения безопасности PREVENTA		
Номинальное напряжение (Ue)	До	В	690
Номинальное напряжение изоляции (Ui)	В соответствии с МЭК 947-1	В	690
	В соответствии с UL, CSA	В	600
Ток термической стойкости (Ith)	Для температуры окр. воздуха ≤ 60 °C	А	10
Частота номинального тока		Гц	25...400
Минимальная включающая способность $\lambda = 10^{-8}$	U мин.	В	17
	I мин.	мА	5
Защита от коротких замыканий	В соответствии с МЭК 947-5-1		Предохранитель gG: 10 А
Включающая способность	В соответствии с МЭК 947-5-1, I rms	А	~: 140, ---: 250
Ток перегрузки	Допустимый для	1 с	А 100
		500 мс	А 120
		100 мс	А 140
Сопротивление изоляции		МОм	> 10
Время неперекрывтия	Гарантировано между контактами НЗ и НО	мс	1,5 (при подаче напряжения на катушку и при снятии напряжения с катушки)

Номинальная мощность контактов
в соответствии с МЭК 947-5-1

Сеть переменного тока, категории AC-14 и AC-15

Коммутационная износостойкость (до 3600 коммутационных циклов в час) на индуктивной нагрузке, такой, как катушка электромагнита: ток включения ($\cos \varphi = 0,7$) = 10 x ток отключения ($\cos \varphi = 0,4$).

Сеть постоянного тока, категория DC-13

Коммутационная износостойкость (до 1200 коммутационных циклов в час) на индуктивной нагрузке, такой, как катушка электромагнита, без экономичного сопротивления, с постоянной времени, возрастающей с увеличением нагрузки.

1 миллион коммутационных циклов	В 24	В 48	В 115	В 230	В 400	В 440	В 600
3 миллиона коммутационных циклов	ВА 60	ВА 120	ВА 280	ВА 560	ВА 960	ВА 1050	ВА 1440
10 миллионов коммутационных циклов	ВА 16	ВА 32	ВА 80	ВА 160	ВА 280	ВА 300	ВА 420
	ВА 4	ВА 8	ВА 20	ВА 40	ВА 70	ВА 80	ВА 100

В 24	В 48	В 125	В 250	В 440
Вт 96	Вт 76	Вт 76	Вт 76	Вт 44
Вт 48	Вт 38	Вт 38	Вт 32	—
Вт 14	Вт 12	Вт 12	—	—

AC-15

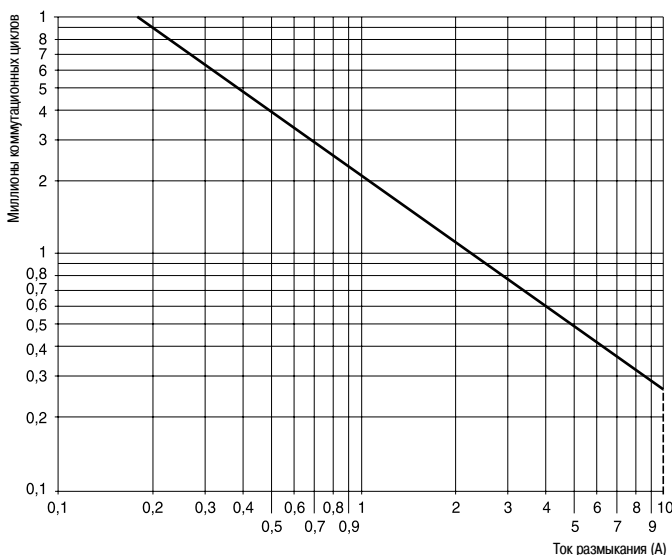

DC-13

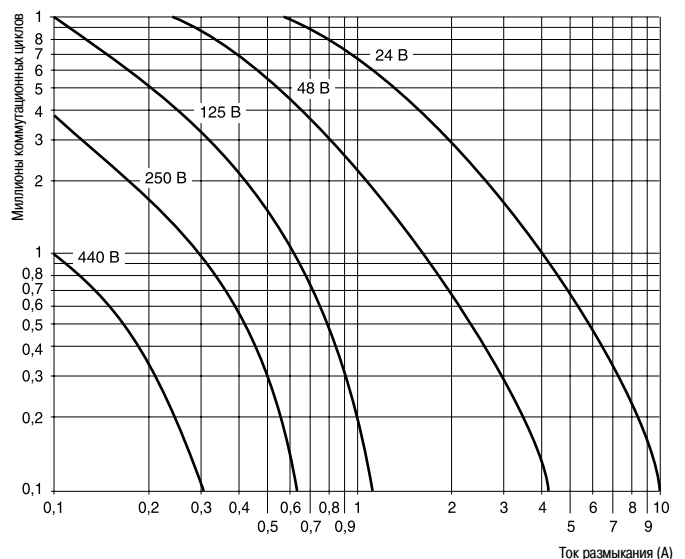

Тип			LAD-N или C	LAD-T и S	LAD-R	LAD-8
Условия эксплуатации						
Соответствие стандартам			МЭК 947-5-1, NF C 63-140, VDE 0660, BS 4794, EN 60947-5-1			
Сертификация			UL, CSA			
Защитное исполнение	В соответствии с МЭК 68		"ТН"			
Степень защиты	В соответствии с VDE 0106		Защита от прямого контакта IP 2X			
Температура окружающей среды	При хранении	°C	- 60...+ 80			
	При работе	°C	- 5...+ 60			
	При Uc	°C	- 40...+ 70			
Максимальная рабочая высота	Без ухудшения параметров	м	3000			
Присоединение	Phillips № 2 и Ø 6 мм	мм ²	Мин.: 1 x 1; макс.: 2 x 2,5			
	Гибкий или жесткий провод с наконечником или без него					
Присоединение с помощью пружинных зажимов	Гибкий или жесткий провод без наконечника	мм ²	Макс.: 2 x 2,5			
Технические характеристики контактов мгновенного действия и контактов с выдержкой времени						
Количество контактов			1, 2 или 4	2	2	2
Номинальное напряжение (Ue)	До	В	690			
Номинальное напряжение изоляции (Ui)	В соответствии с МЭК 947-5-1	В	690			
	В соответствии с UL, CSA	В	600			
Ток термической стойкости (Ith)	Для температуры окружающего воздуха ≤ 60 °C	А	10			
Частота номинального тока		Гц	25...400			
Минимальная включающая способность	U мин.	В	17			
	I мин.	мА	5			
Защита от коротких замыканий	В соответствии с МЭК 947-5-1 и VDE 0660. Тип предохранителей: gG	А	10			
Номинальная включающая способность	В соответствии с МЭК 947-5-1, I rms	А	~: 140; ---: 250			
Допустимая номинальная кратковременная нагрузка	Допустима для:	А	100			
	1 с	А	120			
	500 мс	А	140			
	100 мс	А	140			
Сопротивление изоляции		МОм	> 10			
Время неперекрывтия	Гарантировано между контактами НЗ и НО	мс	1,5 (при подаче напряж. на катушку и при снятии напряж. с катушки)			
Время перекрытия	Гарантировано между контактами НЗ и НО на LAD-C22	мс	1,5	—	—	—
Выдержка времени (блоки контактов LAD-T, R и S) Показатели точности действительны только в пределах, указанных на передней части блока	Температура окружающего воздуха	°C	—	- 40...+ 70	- 40...+ 70	—
	Временная точность		—	± 2 %	± 2 %	—
	Отклонение при коммутации до 0,5 миллиона циклов		—	+ 15 %	+ 15 %	—
	Отклонение, зависящее от температуры окружающей среды		—	0,25 % на °C	0,25 % на °C	—
Механическая износостойкость		Млн. ком. циклов	30	5	5	30
Номинальная мощность контактов			См. стр. 5/80			

Тип			LA1-DX		LA1-DY	
			(защищенные)	(незащищенные)		
Условия эксплуатации						
Соответствие стандартам			МЭК 947-5-1, VDE 0660			
Сертификация			UL, CSA			
Защитное исполнение	В соответствии с МЭК 68		"TH"			
Степень защиты	В соответствии с VDE 0106		Защита от прямого контакта IP 2X			
Температура окружающей среды	При хранении или работе	°C	- 25...+ 70			
Присоединение	Phillips N° 2 и Ø 6 мм Гибкий или жесткий провод с наконечником или без него	мм ²	Мин. Ø: 1 x 1 Макс. Ø: 2 x 2,5			
Количество контактов			2	2	2	2
Технические характеристики контактов						
Номинальное напряжение (Ue)	До	В	50	50	690	24
Номинальное напряжение изоляции (Ui)	В соответствии с МЭК 947-5-1	В	250	250	690	250
	В соответствии с UL, CSA	В	–	–	600	–
Ток термической стойкости (Ith)	Для температуры окруж. воздуха ≤ 40 °C	А	–	–	10	–
Максимальный ток (Ie)		мА	500	500	–	50
Частота номинального тока		Гц	–	–	25...400	–
Минимальная включающая способность	U мин.	В	17	17	17	3
	I мин.	мА	4	4	5	0,3
Защита от коротких замыканий	В соответствии с МЭК 947-5-1. Тип предохранителей: gG	А	–	–	10	–
Номинальная включающая способность	В соответствии с МЭК 947-5-1, I rms	А	–	–	~: 140; ---: 250	–
Допустимая номинальная кратковременная нагрузка	Допустимая для:					
	1 с	А	–	–	100	–
	500 мс	А	–	–	120	–
	100 мс	А	–	–	140	–
Сопротивление изоляции		МОм	> 10	> 10	> 10	> 10
Механическая износостойкость		Млн. ком. циклов	5	5	30	5
Материалы и технология, применяемые для изготовления пыле- и влагозащищенных контактов			Золото Однократный разрыв с траверсой	Золото Однократный разрыв с траверсой	–	Золото Однократный разрыв с траверсой

Номинальная мощность контактов (в соответствии с МЭК 947-5-1)

Сеть переменного тока, категории применения AC-14 и AC15

Коммутационная износостойкость (до 3600 коммутационных циклов в час) на индуктивной нагрузке, такой, как катушка электромагнита, мощность включения ($\cos \varphi = 0,7$) = 10 x мощность отключения ($\cos \varphi = 0,4$).

	V	24	48	115	230	400	440	600
1 миллион коммутационных циклов	VA	60	120	280	560	960	1050	1440
3 миллиона коммутационных циклов	VA	16	32	80	160	280	300	420
10 миллионов коммутационных циклов	VA	4	8	20	40	70	80	100

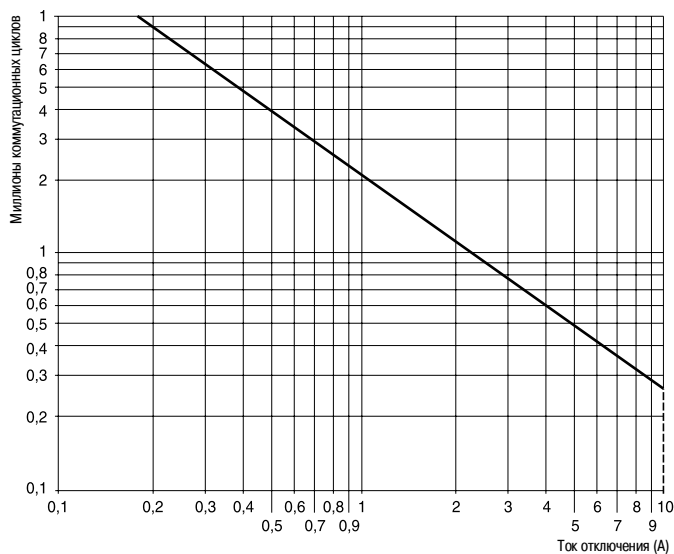

Сеть постоянного тока, категория DC-13

Коммутационная износостойкость (до 1200 коммутационных циклов в час) на индуктивной нагрузке, такой, как катушка электромагнита, без экономичного сопротивления, с постоянной времени, возрастающей с увеличением нагрузки.

	V	24	48	125	250	440
1 миллион коммутационных циклов	Vt	120	90	75	68	61
3 миллиона коммутационных циклов	Vt	70	50	38	33	28
10 миллионов коммутационных циклов	Vt	25	18	14	12	10

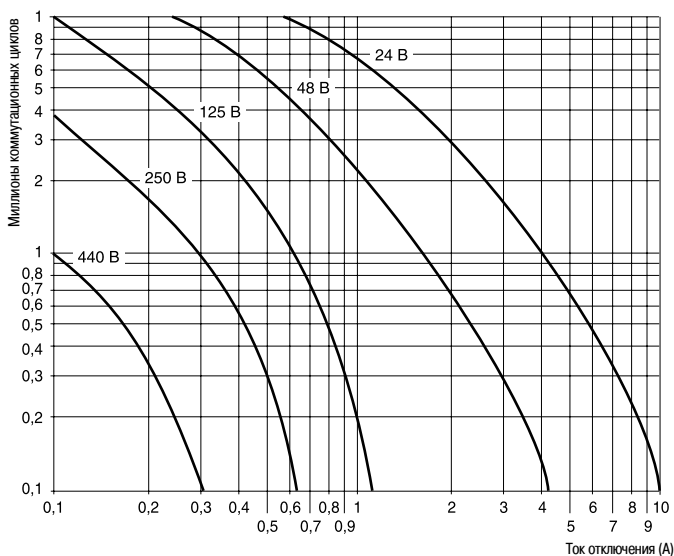

Условия эксплуатации

Соответствие стандартам			МЭК 947-5-1
Сертификация			UL, CSA
Защищенное исполнение	В соответствии с МЭК 68		"ТН"
Степень защиты	В соответствии с VDE 0106		Защита от прямого контакта IP 2X
Температура окружающей среды	При хранении	°C	- 40...+ 80
	При работе	°C	- 25...+ 55
	При Uc	°C	- 25...+ 70

Модули переключения ручного и автоматического режимов управления

Рекомендация	Переключение режимов должно выполняться только при нахождении переключателя "O/I" в положение "O".		
Номинальное напряжение изоляции	В соответствии с МЭК 947-5-1	В	250
Номинальное напряжение	В соответствии с МЭК 947-5-1	В	250
Защита	От поражения электрическим током	кВ	2
Встроенная защита	Ограничение напряжения катушки контактора		Защита при помощи варистора
Индикация	При помощи встроенного светодиода		Загорается при подаче напряжения на катушку контактора
Коммутационная износостойкость		Ком. циклов	20000

Модули ограничения коммутационных перенапряжений катушек

Тип			LA4-DA LAD-4RC	LA4-DB LAD-4T	LA4-DC	LA4-DE LAD-4V
Тип защиты			Цепь RC	Двухнаправленный пиктоограничивающий диод	Диод	Варистор
Номинальное напряжение цепи управления (Uc)		В	~ 24...415	~ или --- 24...72	--- 12...250	~ или --- 24...250
Максимальное пиковое напряжение			3 Uc	2 Uc	Uc	2 Uc
Собственная частота RC-фильтра	24/48 В	Гц	400	—	—	—
	50/127 В	Гц	200	—	—	—
	110/240 В	Гц	100	—	—	—
	380/415 В	Гц	150	—	—	—

Блоки электромеханической защелки

Тип			LA6-DK10	LAD-6K10	LA6-DK20
Монтаж на контакторе			LC1-D40...D65, LP1-D65	LC1-D09...D38, DT20...DT60	LC1-D80...D150, LP1-D80 и LC1-D115
Сертификация			UL, CSA		UL, CSA
Номинальное напряжение изоляции	В соответствии с МЭК 947-5-1	В	690		690
Ном. напряжение цепи управления	~ 50/60 Гц и ---	В	24...415		24...415
Требуемая мощность	Для расцепления	~	ВА	25	
		---	Вт	30	
Максимальная скорость коммутации		Ком. циклы/ч	1200		1200
Коэффициент нагружения			10 %		10 %
Механическая износостойкость при Uc		Млн. ком. циклов	0,5		0,5

Расцепление может осуществляться вручную или при помощи электрического управления (импульсного или постоянного). Электромеханические защелки LA6-DK и LAD-6K и катушка управления LC1-D не должны запитываться или использоваться одновременно. Длительность управляющих импульсов ≥ 100 мс.

Тип			LA4-DT (задержка на срабатывание)
Условия эксплуатации			
Соответствие стандартам			IEC 255-5
Сертификация			UL, CSA
Защитное исполнение	В соответствии с МЭК 68		"ТН"
Степень защиты	В соответствии с VDE 0106		Защита от прямого контакта IP 2X
Температура окружающей среды	При хранении	°C	- 40...+ 80
	При работе	°C	- 25...+ 55
	При I _с	°C	- 25...+ 70
Номинальное напряжение изоляции (U _i)	В соответствии с МЭК 947-1	В	250
Присоединение	Phillips N° 2 и Ø 6 мм Гибкий или жесткий провод с наконечником или без него	мм ²	Мин. Ø: 1 x 1
			Макс. Ø: 2 x 2,5

Технические характеристики цепи управления			
Встроенная защита	На входе		При помощи варистора
	Ограничение на входе		При помощи варистора
Номинальное напряжение цепи управления (U _c)		В	~ или --- 24...250
Допустимые колебания			0,8...1,1 U _c
Тип управления			Только посредством механического контакта

Технические характеристики выдержки времени			
Диапазон регулировки выдержки времени		с	0,1...2; 1,5...30; 25...500
Временная точность	0...40 °C		± 3 % (от 10 мс)
Время сброса	В течение выдержки времени	мс	150
	После выдержки времени	мс	50
Устойчивость к прерыванию цепи	В течение выдержки времени	мс	10
	После выдержки времени	мс	2
Минимальная длительность управляющего импульса		мс	—
Индикация выдержки времени	При помощи светодиода		Горит в течение выдержки времени

Технические характеристики коммутации			
Максимальная мощность рассеяния		Вт	2
Ток утечки		мА	< 5
Остаточное напряжение		В	3,3
Защита от перенапряжений			3 кВ; 0,5 Дж
Коммутационная износостойкость		Млн. ком. циклов	30

Графики работы модулей

Электронные модули выдержки времени при срабатывании LA4-DT

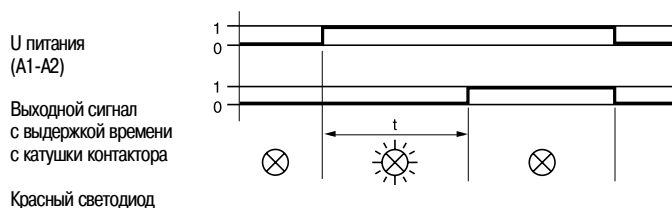

Условия эксплуатации

Соответствие стандартам			МЭК 255-5
Сертификация			UL, CSA
Защитное исполнение	В соответствии с МЭК 68		"ТН"
Степень защиты	В соответствии с VDE 0106		Защита от прямого контакта IP 2X
Температура окружающей среды	При хранении	°C	- 40...+ 80
	При работе	°C	- 25...+ 55
	При I _c	°C	- 25...+ 70

Другие технические характеристики

Тип			LA4-DFBQ	LA4-DFB	LA4-DFE	LA4-DLB	LA4-DLE	LA4-DWB
			С реле	С реле	С реле	С реле и с блокировкой автомата	Полупроводник	
Номинальное напряжение изоляции	В соответствии с МЭК 947-1	B	5	250				
Номинальное напряжение	В соответствии с МЭК 947-1	B	415	250				
Индикация состояния выходного сигнала	При помощи светодиода, который загорается при подаче напряжения на катушку							
Входные сигналы	Напряжение цепи управления (E1-E2)	B	--- 24	--- 24	--- 48	--- 24	--- 48	--- 24
	Допустимые колебания	B	17...30	17...30	33...60	17...30	33...60	5...30
	Ток, потребляемый при 20 °C	mA	25	25	15	25	15	8,5 для 5 В 15 для 24 В
	Состояние "0" гарантируется при U	B	< 2,4	< 2,4	< 4,8	< 2,4	< 4,8	< 2,4
	I	mA	< 2	< 2	< 1,3	< 2	< 1,3	< 2
Состояние "1" гарантируется при U	B	17	17	33	17	33	5	
Встроенная защита	От обратной полярности		При помощи диода					
	Ввода		При помощи диода					
Коммутационная износостойкость при 220/240 В		Млн. ком. циклов	3	10	10	3	3	20
Максимальная устойчивость к прерыванию цепи		мс	4	4	4	4	4	1
Мощность рассеяния	При 20 °C	Вт	0,6	0,6	0,6	0,6	0,6	0,4
При использовании с контактором	С катушкой ~ 24...250 В		—	LC1-D40...D150				—
	~ 100...250 В		—	—				LC1-D40...D115
	~ 380...415 В		LC1-D40...D150	—				—
При монтаже с кабельным адаптером LAD-4BB	С катушкой ~ 24...250 В		—	LC1-D09...D38, DT20...DT40				LC1-D09...D38, DT20...DT40
	~ 380...415 В		LC1-D09...D38, DT20...DT40	—				—
Время коммутации при I _c (контактора)	Время коммутации зависит от типа электромагнита, используемого в контакторе, и способа управления этим магнитом. Время замыкания измеряется с момента подачи напряжения на катушку до начала замыкания главных полюсов. Время размыкания измеряется с момента снятия напряжения с катушки до начала размыкания главных полюсов							
				LC1-D09...D38, DT20...DT40	LC1-D40...D65	LC1-D80 и D95		
	С LA4-DF, DL	HO H3	мс мс	20...30 16...24	28...34 20...24	28...43 18...32		
Присоединение	Phillips N° 2 и Ø 6 мм	мм²	Мин. Ø: 1 x 1					
	Гибкий или жесткий провод с наконечником или без него	мм²	Макс. Ø: 2 x 2,5					

Контакторы TeSys

Контакторы серии D
Катушки переменного тока

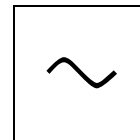

Каталожные номера

Напряжение цепи управления U _c В	Среднее сопротивление при 20 °C ± 10 % Ом	Индуктивность замкнутой цепи Гн	№ по каталогу (1)	Масса кг
--	--	--	-------------------	--------------------

Для трехполюсных контакторов LC1-D09...D38 и LC1-DT20...DT40

Технические характеристики

Среднее потребление энергии при 20 °C:

- срабатывание (cos φ = 0,75) 70 ВА;

- удержание (cos φ = 0,3) 50 Гц: 7 ВА, 60 Гц: 7,5 ВА.

Рабочий диапазон (t ≤ 60 °C): 50 Гц: 0,8...1,1 U_c, 60 Гц: 0,85...1,1 U_c.

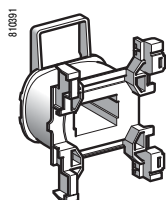

LXD-1●●

			50/60 Гц	
12	6,3	0,26	LXD-1J7	0,070
21 (2)	5,6	0,24	LXD-1Z7	0,070
24	6,19	0,26	LXD-1B7	0,070
32	12,3	0,48	LXD-1C7	0,070
36	—	—	LXD-1CC7	0,070
42	19,15	0,77	LXD-1D7	0,070
48	25	1	LXD-1E7	0,070
60	—	—	LXD-1EE7	0,070
100	—	—	LXD-1K7	0,070
110	130	5,5	LXD-1F7	0,070
115	—	—	LXD-1FE7	0,070
120	159	6,7	LXD-1G7	0,070
127	192,5	7,5	LXD-1FC7	0,070
200	—	—	LXD-1L7	0,070
208	417	16	LXD-1LE7	0,070
220	539	22	LXD-1M7	0,070
230	595	21	LXD-1P7	0,070
240	645	25	LXD-1U7	0,070
277	781	30	LXD-1W7	0,070
380	1580	60	LXD-1Q7	0,070
400	1810	64	LXD-1V7	0,070
415	1938	74	LXD-1N7	0,070
440	2242	79	LXD-1R7	0,070
480	2300	85	LXD-1T7	0,070
575	3432	119	LXD-1SC7	0,070
600	3600	135	LXD-1X7	0,070
690	5600	190	LXD-1Y7	0,070

(1) Последние две цифры номера означают код напряжения.

(2) Напряжение специальных катушек, установленных в контакторах с модулями выдержки времени последовательного включения; напряжение питания 24 В.

Контакторы TeSys

Контакторы серии D
Катушки переменного тока

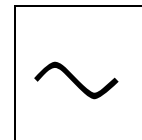

Каталожные номера

Напряжение цели управления Uc	Среднее сопротив- ление при 20 °C ± 10 %	Индуктив- ность замкнутой цели	№ по каталогу (1)	Среднее сопротив- ление при 20 °C ± 10 %	Индуктив- ность замкнутой цели	№ по каталогу (1)	Масса
V	Вт	Гн		Вт	Гн		кг

Для трех- и четырехполюсных контакторов LC1-D40, D50, D65, D80, D95

Технические характеристики

Среднее потребление энергии при 20 °C:
- срабатывание (cos φ = 0,75) 50 Гц: 200 ВА, 60 Гц: 220 ВА;
- удержание (cos φ = 0,3) 50 Гц: 20 ВА, 60 Гц: 22 ВА.
Рабочий диапазон (t ≤ 55 °C): 0,85...1,1 Uc.

			50 Гц				60 Гц	
24	1,4	0,09	LX1-D6B5	1,05	0,06	LX1-D6B6	0,280	
32	2,6	0,16	LX1-D6C5	—	—	—	0,280	
42	4,4	0,27	LX1-D6D5	—	—	—	0,280	
48	5,5	0,35	LX1-D6E5	4,2	0,23	LX1-D6E6	0,280	
110	31	1,9	LX1-D6F5	22	1,2	LX1-D6F6	0,280	
115	31	1,9	LX1-D6FE5	—	—	—	0,280	
120	—	—	—	28	1,5	LX1-D6G6	0,280	
127	41	2,4	LX1-D6G5	—	—	—	0,280	
208	—	—	—	86	4,3	LX1-D6L6	0,280	
220	—	—	—	98	4,8	LX1-D6M6	0,280	
220/230	127	7,5	LX1-D6M5	—	—	—	0,280	
230	133	8,1	LX1-D6P5	—	—	—	0,280	
240	152	8,7	LX1-D6U5	120	5,7	LX1-D6U6	0,280	
256	166	10	LX1-D6W5	—	—	—	0,280	
277	—	—	—	157	8	LX1-D6W6	0,280	
380	—	—	—	300	14	LX1-D6Q6	0,280	
380/400	381	22	LX1-D6Q5	—	—	—	0,280	
400	411	25	LX1-D6V5	—	—	—	0,280	
415	463	26	LX1-D6N5	—	—	—	0,280	
440	513	30	LX1-D6R5	392	19	LX1-D6R6	0,280	
480	—	—	—	480	23	LX1-D6T6	0,280	
500	668	38	LX1-D6S5	—	—	—	0,280	
575	—	—	—	675	33	LX1-D6S6	0,280	
600	—	—	—	775	36	LX1-D6X6	0,280	
660	1220	67	LX1-D6V5	—	—	—	0,280	

Технические характеристики

Среднее потребление энергии при 20 °C:
- срабатывание (cos φ = 0,75) 50/60 Гц: 245 ВА при 50 Гц;
- удержание (cos φ = 0,3) 50/60 Гц: 26 ВА при 50 Гц.
Рабочий диапазон (t ≤ 55 °C): 0,85...1,1 Uc.

			50/60 Гц				
24	—	—	—	1,22	0,08	LX1-D6B7	0,280
42	—	—	—	3,5	0,25	LX1-D6D7	0,280
48	—	—	—	5	0,32	LX1-D6E7	0,280
110	—	—	—	26	1,7	LX1-D6F7	0,280
115	—	—	—	—	—	LX1-D6FE7	0,280
120	—	—	—	32	2	LX1-D6G7	0,280
220/230 (2)	—	—	—	102	6,7	LX1-D6M7	0,280
230	—	—	—	115	7,7	LX1-D6P7	0,280
230/240 (3)	—	—	—	131	8,3	LX1-D6U7	0,280
380/400 (4)	—	—	—	310	20	LX1-D6Q7	0,280
400	—	—	—	349	23	LX1-D6V7	0,280
415	—	—	—	390	24	LX1-D6N7	0,280
440	—	—	—	410	27	LX1-D6R7	0,280

- (1) Последние две цифры каталожного номера означают код напряжения.
- (2) При использовании для напряжения 230 В, 50 Гц примените коэффициент 0,6 к механической износостойкости контактора (см. стр. 5/74, 5/75). Эта катушка также может использоваться для напряжения 240 В, 60 Гц.
- (3) Эта катушка может использоваться для напряжения 220/240 В, 50 Гц и для напряжения 240 В только при 60 Гц.
- (4) При использовании для напряжения 400 В, 50 Гц примените коэффициент 0,6 к механической износостойкости контактора (см. стр. 5/74, 5/75).

Контакторы TeSys

Контакторы серии D
Катушки переменного тока

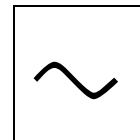

Каталожные номера

Напряжение цепи управления Uc	Среднее сопротив- ление при 20 °C ± 10 %	Индуктив- ность замкнутой цепи	№ по каталогу (1)	Среднее сопротив- ление при 20 °C ± 10 %	Индуктив- ность замкнутой цепи	№ по каталогу (1)	Масса
В	Вт	Гн		Вт	Гн		кг

Для трех- и четырехполюсных контакторов LC1-D115

Технические характеристики

Среднее потребление энергии при 20 °C:
- срабатывание (cos φ = 0,8) - 50 или 60 Гц: 300 ВА;
- удержание (cos φ = 0,3) - 50 или 60 Гц: 22 ВА.
Рабочий диапазон (t ≤ 55 °C): 0,85...1,1 Uc.

			50 Гц				60 Гц			
24	1,24	0,09	LX1-D8B5	0,87	0,07	LX1-D8B6	0,260			
32	2,14	0,17	LX1-D8C5	-	-	-	0,260			
42	3,91	0,28	LX1-D8D5	-	-	-	0,260			
48	4,51	0,36	LX1-D8E5	3,91	0,28	LX1-D8E6	0,260			
110	26,53	2,00	LX1-D8F5	19,97	1,45	LX1-D8F6	0,260			
115	26,53	2,00	LX1-D8FE5	-	-	-	0,260			
120	-	-	-	24,02	1,70	LX1-D8G6	0,260			
127	32,75	2,44	LX1-D8FC5	-	-	-	0,260			
208	-	-	-	67,92	5,06	LX1-D8L6	0,260			
220	104,77	7,65	LX1-D8M5	79,61	5,69	LX1-D8M6	0,260			
230	104,77	8,29	LX1-D8P5	-	-	-	0,260			
240	125,25	8,89	LX1-D8U5	97,04	6,75	LX1-D8U6	0,260			
277	-	-	-	125,75	8,89	LX1-D8W6	0,260			
380	338,51	22,26	LX1-D8Q5	243,07	17,04	LX1-D8Q6	0,260			
400	368,43	25,55	LX1-D8V5	-	-	-	0,260			
415	368,43	27,65	LX1-D8N5	-	-	-	0,260			
440	441,56	30,34	LX1-D8R5	338,51	22,26	LX1-D8R6	0,260			
480	-	-	-	368,43	25,55	LX1-D8T6	0,260			
500	566,62	38,12	LX1-D8S5	-	-	-	0,260			

Для трех- и четырехполюсных контакторов LC1-D115, D150

Технические характеристики

Среднее потребление энергии при 20 °C:
- срабатывание: cos φ = 0,9 - 280...350 ВА;
- удержание: cos φ = 0,9 - 2...18 ВА.
Рабочий диапазон (t ≤ 55 °C): 0,8...1,15 Uc.
Катушки со встроенным стандартным ограничителем напряжения, класс В.

			50/60 Гц						
24	-	-	-	147	3,03	LX1-D8B7	0,290		
32	-	-	-	301	8,28	LX1-D8C7	0,290		
42	-	-	-	498	13,32	LX1-D8D7	0,290		
48	-	-	-	1061	24,19	LX1-D8E7	0,290		
110	-	-	-	4377	109,69	LX1-D8F7	0,290		
115	-	-	-	4377	109,69	LX1-D8FE7	0,290		
120	-	-	-	4377	109,69	LX1-D8G7	0,290		
127	-	-	-	6586	152,65	LX1-D8FC7	0,290		
208	-	-	-	10 895	260,15	LX1-D8LE7	0,290		
220	-	-	-	9895	210,72	LX1-D8M7	0,290		
230	-	-	-	9895	210,72	LX1-D8P7	0,290		
240	-	-	-	9895	210,72	LX1-D8U7	0,290		
277	-	-	-	21 988	533,17	LX1-D8UE7	0,290		
380	-	-	-	21 011	482,42	LX1-D8Q7	0,290		
400	-	-	-	21 011	482,42	LX1-D8V7	0,290		
415	-	-	-	21 011	482,42	LX1-D8N7	0,290		
440	-	-	-	21 501	507,47	LX1-D8R7	0,290		
480	-	-	-	32 249	938,41	LX1-D8T7	0,290		
500	-	-	-	32 249	938,41	LX1-D8S7	0,290		

(1) Последние две цифры каталожного номера означают код напряжения.

8 103 85

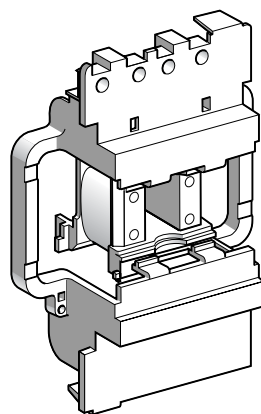

LX1-D8●●

Контакторы TeSys

Контакторы серии D
Катушки постоянного тока

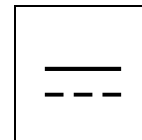

Каталожные номера

Напряжение цепи управления U _c В	Среднее сопротивление при 20 °C ± 10 % Вт	Индуктивность замкнутой цепи Гн	№ по каталогу (1)	Масса кг
---	---	------------------------------------	-------------------	-------------

Для трехполюсных контакторов LC1-D40...D65 или четырехполюсных контакторов LP1-D65

Технические характеристики

Среднее потребление энергии: 22 Вт.
Рабочий диапазон: 0,85...1,1 U_c.

12	7,1	0,44	LX4-D6JD	0,415
24	26,8	1,69	LX4-D6BD	0,415
36	58	3,55	LX4-D6CD	0,415
48	109	6,86	LX4-D6ED	0,415
60	173	10,9	LX4-D6ND	0,415
72	234	14,7	LX4-D6SD	0,415
110	560	35,28	LX4-D6FD	0,415
125	717	45,2	LX4-D6GD	0,415
220	2255	142	LX4-D6MD	0,415
250	2940	185	LX4-D6UD	0,415
440	9080	572	LX4-D6RD	0,415

Для трехполюсных контакторов LC1-D80 или четырехполюсных контакторов LP1-D80

Технические характеристики

Среднее потребление энергии: 22 Вт.
Рабочий диапазон: 0,85...1,1 U_c.

12	6,6	0,46	LX4-D7JD	0,680
24	27	1,89	LX4-D7BD	0,680
36	57	4	LX4-D7CD	0,680
48	107	7,5	LX4-D7ED	0,680
60	170	11,9	LX4-D7ND	0,680
72	230	16,1	LX4-D7SD	0,680
110	564	39,5	LX4-D7FD	0,680
125	718	50,3	LX4-D7GD	0,680
220	2215	155	LX4-D7MD	0,680
250	2850	200	LX4-D7UD	0,680
440	9195	640	LX4-D7RD	0,680

(1) Последние две цифры каталожного номера означают код напряжения.

8 10398

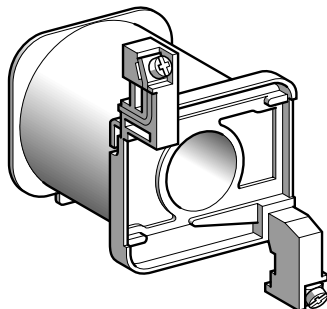

LX4-D6●●

8 10398

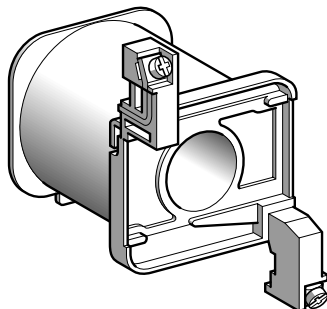

LX4-D7●●

Контакторы TeSys

Контакторы серии D
Катушки постоянного тока

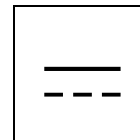

Каталожные номера

Напряжение цепи управления Uc	Среднее сопротивление при 20 °C ± 10 %	Индуктивность замкнутой цепи Гн	№ по каталогу (1)	Масса кг
В	Вт	Гн		

Для трех- или четырехполюсных контакторов LC1-D115, D150

Технические характеристики

Среднее потребление энергии: срабатывание 270...365 Вт, удержание 2,4...5,1 Вт
Рабочий диапазон: 0,7...1,2 Uc.
Катушки со встроенным стандартным ограничителем напряжения, класс В.

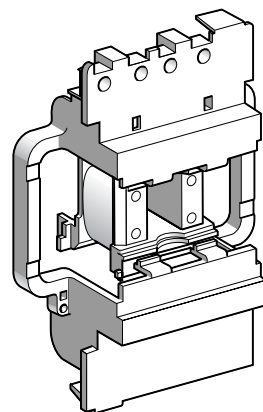

LX4-D8D

24	147	3,03	LX4-D8BD	0,300
48	1061	24,19	LX4-D8ED	0,300
60	1673	38,44	LX4-D8ND	0,300
72	2500	56,27	LX4-D8SD	0,300
110	4377	109,69	LX4-D8FD	0,300
125	6586	152,65	LX4-D8GD	0,300
220	9895	210,72	LX4-D8MD	0,300
250	18 022	345,40	LX4-D8UD	0,300
440	21 501	684,66	LX4-D8RD	0,300

(1) Последние две цифры каталожного номера означают код напряжения.

Контакторы TeSys

Контакторы серии D
Катушки постоянного тока

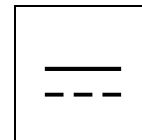

Каталожные номера

Напряжение цепи управления Uc	Среднее сопротивление при 20 °C ± 10 %	Индуктивность замкнутой цепи	№ по каталогу (1)	Масса
В	Вт	Гн		кг

Для трехполюсных контакторов LC1-D40...D65 или четырехполюсных контакторов LP1-D65

Технические характеристики

Среднее потребление энергии: 22 Вт.
Рабочий диапазон: 0,75...1,2 Ус.
Катушки со стандартной обработкой "ТН".

12	6,8	0,45	LX4-D6JW	0,415
24	30	1,9	LX4-D6BW	0,415
36	53	3,5	LX4-D6CW	0,415
48	110	7,2	LX4-D6EW	0,415
72	215	14,2	LX4-D6SW	0,415
110	580	38,3	LX4-D6FW	0,415
220	2120	140	LX4-D6MW	0,415

Для трехполюсных контакторов LC1-D80 или четырехполюсных контакторов LP1-D80

Технические характеристики

Среднее потребление энергии: 23 Вт.
Рабочий диапазон: 0,75...1,2 Ус.
Катушки со стандартной обработкой "ТН".

12	6,2	0,49	LX4-D7JW	0,680
24	23,5	1,75	LX4-D7BW	0,680
36	51,9	4,18	LX4-D7CW	0,680
48	94,2	7	LX4-D7EW	0,680
72	204	15,7	LX4-D7SW	0,680
110	483	36	LX4-D7FW	0,680
220	1922	144	LX4-D7MW	0,680

(1) Последние две цифры каталожного номера означают код напряжения.

810400

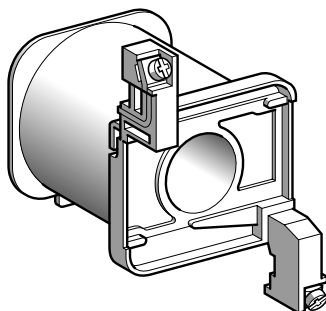

LX4-D6●●

Контакторы TeSys

Контакторы серии D
Контакторы для коммутации трехфазных конденсаторных батарей

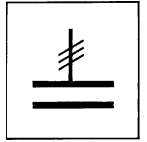

Каталожные номера

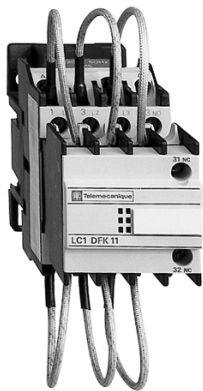

LC1-DFK11●●

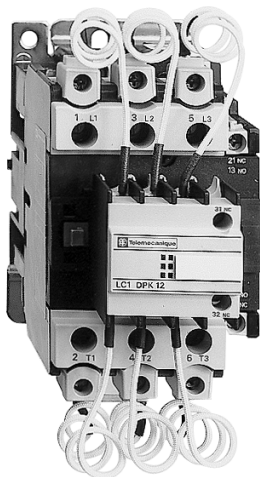

LC1-DPK12●●

Специальные контакторы

Специальные контакторы **LC1-D●K** предназначены для коммутации трехфазных одно- и многоступенчатых конденсаторных батарей. Эти контакторы соответствуют МЭК 70 и 831, NFC 54-100, VDE 0560, UL и CSA.

Применение контакторов

Наименование

Контакторы, оснащенные блоком контактов предварительного срабатывания и гасящих резисторов, ограничивающие величину тока до 60 In. Ограничение тока при включении увеличивает срок службы всех компонентов установки, особенно предохранителей и конденсаторов. Запатентованная конструкция дополнительного модуля (№ 90 119-20) гарантирует безопасную эксплуатацию и длительной срок службы установки.

Условия эксплуатации

Нет необходимости применять дроссели ни в одноступенчатой, ни в многоступенчатой конденсаторной батарее. Защита от коротких замыканий может быть обеспечена при помощи предохранителей типа gL, рассчитанных на 1,7...2 In.

Максимальная мощность

Значение мощности, указанные в приведенной ниже таблице, действительны для следующих условий эксплуатации:

Предполагаемый пиковый ток при включении	LC1-D●K	200 In		
Максимальная частота коммутации	LC1-DFK, DGK, DLK, DMK, DPK LC1-DTK, DWK	240 ком. циклов в час 100 ком. циклов в час		
Коммутационная износостойкость при номинальной нагрузке	Все типы контакторов	400 В 300000 ком. циклов 690 В 200000 ком. циклов		
Номинальная мощность при 50/60 Гц (1) $t \leq 55^\circ\text{C}$ (3)	Доп. контакты мгновенного действия	Момент затяжки для кабельных наконечников	№ по каталогу (дополните кодом напряжения цепи управления) (2)	Масса
220 В 240 В кВАр	400 В 440 В кВАр	660 В 690 В кВАр	HO H3 H-м	кг
6,7	12,5	18	1 1 1,2	LC1-DFK11●● 0,430
			- 2 1,2	LC1-DFK02●● 0,430
8,5	16,7	24	1 1 1,7	LC1-DGK11●● 0,450
			- 2 1,7	LC1-DGK02●● 0,450
10	20	30	1 1 1,9	LC1-DLK11●● 0,600
			- 2 1,9	LC1-DLK02●● 0,600
15	25	36	1 1 2,5	LC1-DMK11●● 0,630
			- 2 2,5	LC1-DMK02●● 0,630
20	33,3	48	1 2 5	LC1-DPK12●● 1,300
25	40	58	1 2 5	LC1-DTK12●● 1,300
40	60	92	1 2 9	LC1-DWK12●● 1,650

Коммутация многоступенчатых конденсаторных батарей (с одинаковыми или различными значениями мощности)

Нужный контактор выбирается из приведенной выше таблицы по величине мощности коммутируемой ступени.

Пример: трехступенчатая конденсаторная батарея на 50 кВАр. Температура 50 °C и U = 400 В или 440 В.

Одна ступень в 25 кВАр: контактор LC1-DMK, одна ступень 15 кВАр одна ступень: контактор LC1-DGK и одна ступень 10 кВАр: контактор LC1-DFK.

(1) Номинальная мощность контактора в соответствии со схемой, представленной на следующей странице.

(2) Стандартные напряжения цепи управления:

В	24	42	48	110	115	220	230	240	380	400	415	440
50/60 Гц	B7	D7	E7	F7	FE7	M7	P7	U7	Q7	V7	N7	R7

За информацией по другим значениям напряжения (от 24 до 440 В) обращайтесь в "Шнейдер Электрик".

(3) Среднесуточная температура согласно МЭК 70 и 831 составляет 45 °C.

Контакты TeSys

Контакты серии D
Контакты для коммутации трехфазных конденсаторных батарей

Размеры и схемы

Размеры LC1-DFK, DGK

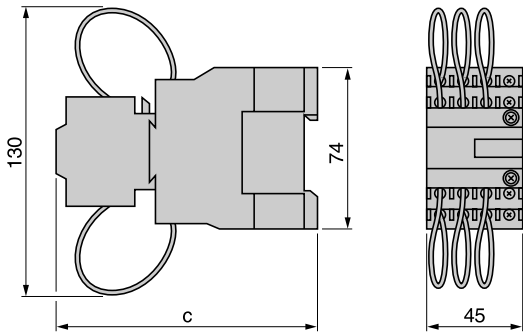

LC1-DPK, DTK

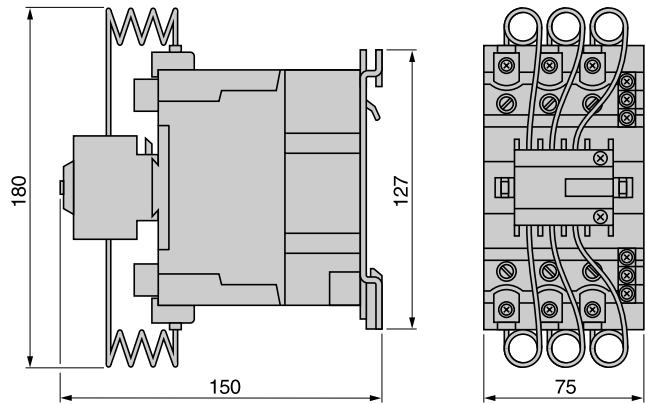

LC1-	c	Тип крепления	
DFK	117	LC1-D12	См. стр. 5/94, 5/95
DGK	122	LC1-D18	См. стр. 5/94, 5/95

LC1-	Тип крепления	
DPK	LC1-D40	См. стр. 5/94, 5/95
DTK	LC1-D50	См. стр. 5/94, 5/95

LC1-DLK, DMK

LC1-DWK

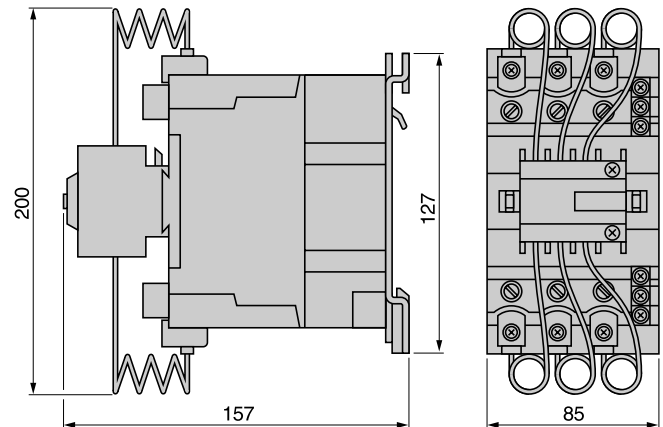
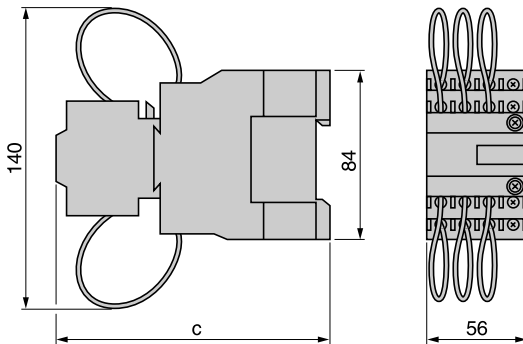

LC1-	c	Тип крепления	
DLK	117	LC1-D25	См. стр. 5/94, 5/95
DMK	122	LC1-D32	См. стр. 5/94, 5/95

LC1-	Тип крепления	
DWK	LC1-D80	См. стр. 5/94, 5/95

Схемы LC1-Dok

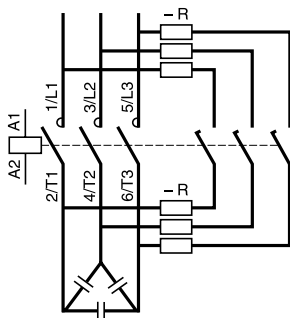

R = Резистивные схемы заводской сборки

Присоединение (максимально допустимое сечение кабелей)

Тип контактора LC1-	DFK		DGK		DLK		DMK		DPK, DTK		DWK	
Кол-во проводников	1	2	1	2	1	2	1	2	1	2	1	2
Гибкий провод с наконечником (мм ²)	2,5	1,5	4	2,5	4	4	6	4	16	6	50	25
Гибкий провод без наконечника (мм ²)	4	4	6	6	10	6	16	10	25	16	50	35

LC1-D09...D18 (3 полюса)

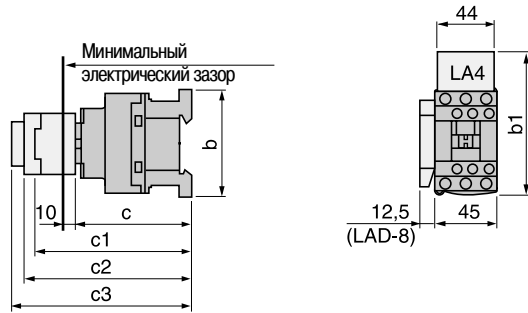

**LC1-D25...D38 (3 полюса)
LC1-DT20...DT40 (4 полюса)**

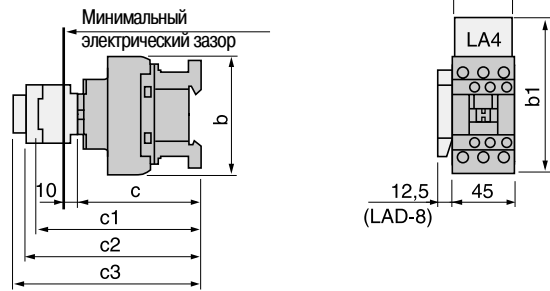

LC1-	D09... D18	D093... D183	D099... D189	D25... D38	D253 и D323	DT20 и DT25	DT203 и DT253	DT32... DT40	DT323 и DT403
b без дополнительных блоков	77	99	80	85	99	85	99	91	105
b1 c LAD-4BB	94	107	95,5	98	107	98	-	-	-
c LA4-D \bullet 2	110 (1)	123 (1)	111,5 (1)	114 (1)	123 (1)	114	-	-	-
c LA4-DF, DT	119 (1)	132 (1)	120,5 (1)	123 (1)	132 (1)	129	-	-	-
c LA4-DR, DW, DL	126 (1)	139 (1)	127,5 (1)	130 (1)	139 (1)	190	-	-	-
c без защитной крышки или дополнительных блоков	84	84	84	90	90	90	90	97	97
c с защитной крышкой, без дополнительных блоков	86	86	86	92	92	92	92	99	99
c1 c LAD-N или C (с 2 или 4 контактами)	117	117	117	123	123	123	123	131	131
c2 c LA6-DK10, LAD-6K10	129	129	129	135	135	135	135	143	143
c3 c LAD-T, R, S	137	137	137	143	143	143	143	151	151
c с LAD-T, R, S и защитной крышкой	141	141	141	147	147	147	147	155	155

(1) Включая LAD-4BB.

LC1-D40...D65 (3 полюса)

LC1-D65004, D40008 и D65008 (4 полюса)

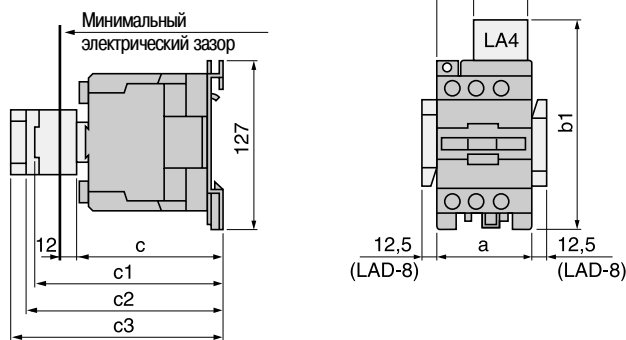

LC1-D80 и D95 (3 полюса)

LC1-D80004 и D80008 (4 полюса)

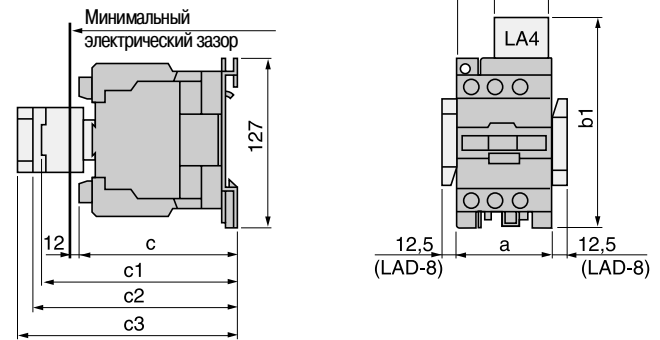

LC1-	D40...D65	D40008	D80 D65004	D95 D65008	D80004	D80008
a	75	85	85	85	96	96
b1 c LA4-D \bullet 2	135	135	135	135	135	135
c LA4-DB3	-	-	135	-	-	-
c LA4-DF, DT	142	142	142	142	142	142
c LA4-DM, DR, DW, DL	150	150	150	150	150	150
c без защитной крышки или дополнительных блоков	114	125	125	125	125	140
c с защитной крышкой, без дополнительных блоков	119	-	130	130	-	-
c1 c LAD-N (с 1 контактом)	139	139	150	150	150	150
c с LAD-N или C (с 2 или 4 контактами)	147	147	158	158	158	158
c2 c LA6-DK	159	159	170	170	170	170
c3 c LAD-T, R, S	167	167	178	178	178	178
c с LAD-T, R, S и защитной крышкой	171	171	182	182	182	182

LC1-D115 и D150 (3 полюса)

LC1-D115004 (4 полюса)

LC1-	D115 D150	D115004	D115006	D150006	D1150046 D150
a	120	150	120	120	155
b1 c LA4-DA2	174	174	174	174	174
c LA4-DF, DT	185	185	185	185	185
c LA4-DM, DR, DL	188	188	188	188	188
c LA4-DW	188	188	188	-	188
c без защитной крышки или дополнительных блоков	132	132	115	115	115
c с защитной крышкой, без дополнительных блоков	136	-	-	-	-
c1 c LAD-N или C (с 2 или 4 контактами)	150	150	150	150	150
c2 c LA6-DK20	155	155	155	155	155
c3 c LAD-T, R, S	168	168	168	168	168
c с LAD-T, R, S и защитной крышкой	172	172	172	172	172

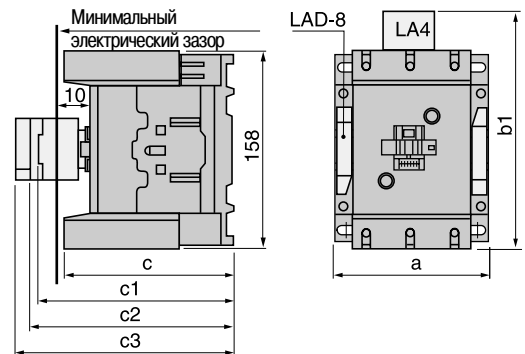

LC1-D09...D18 (3 полюса)



LC1-D25...D38 (3 полюса)



LC1-	D09...D18	D093...D123	D099...D129	D25...D38	D183 и D323
b	77	99	80	85	99
c	без защитной крышки или дополнительных блоков	93	93	99	99
	с защитной крышкой, без дополнительных блоков	95	95	101	101
c1	с LAD-N или C (с 2 или 4 контактами)	126	126	132	132
c2	с LA6-DK10	138	138	144	144
c3	с LAD-T, R, S	146	146	152	152
	с LAD-T, R, S и защитной крышкой	150	150	156	156

LC1-DT20 - DT60 (4 полюса)



LC1-	DT20 и DT25 D098 и D128	DT203 и DT253 D0983 и D1283	DT32...DT40 D188...D258	DT323 и DT403 D1883 и D2583
b	85	99	91	105
c	с защитной крышкой	90	107	107
c1	с LAD-N или C (с 2 или 4 контактами)	123	131	131
c2	с LA6-DK10	135	143	143
c3	с LAD-T, R, S	143	151	151
	с LAD-T, R, S и защитной крышкой	147	155	155

LC1-D40...D65 (3 полюса)

LP1-D65004, LP1-D40008...D65008 (4 полюса)

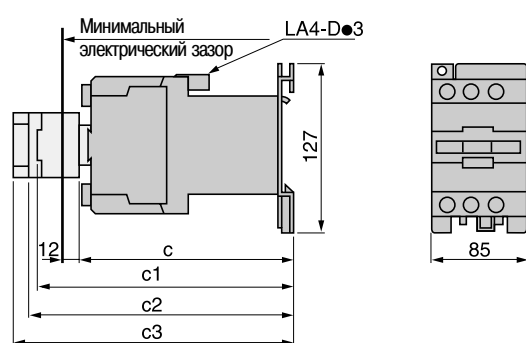

LC1-D80 и D95 (3 полюса)

LP1-D80004, LP1-D80008 (4 полюса)

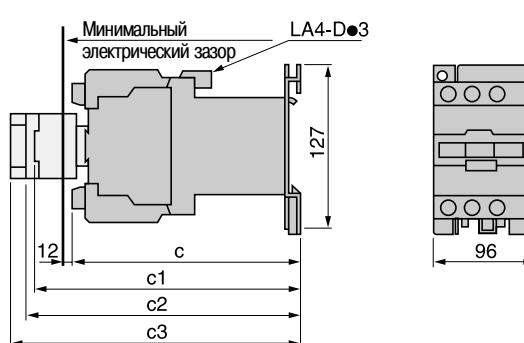

	LC1-D40...D65	LP1-D65004	LP1-D40008 и D65008	LC1-D80 и D95	LP1-D80004	LP1-D80008
c	без защитной крышки или дополнительных блоков	171	182	181	181	196
	с защитной крышкой, без дополнительных блоков	176	—	186	—	—
c1	с LAD-N (с 1 контактом)	196	196	204	204	204
	с LAD-N или C (с 2 или 4 контактами)	202	202	210	210	210
c2	с LA6-DK10	213	213	221	221	221
c3	с LAD-T, R, S	221	221	229	229	229
	с LAD-T, R, S и защитной крышкой	225	225	233	233	233

На монтажной рейке **AM1-DP200, DR200** или **AM1-DE200** (ширина 35 мм)
LC1-D09...D38, DT20...DT40

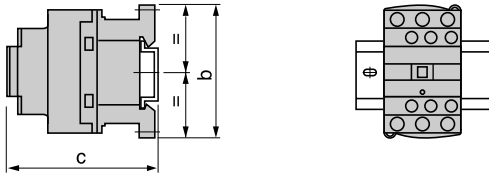

LC1-	D09...D18	D25...D38	DT20 и DT25	DT32... DT40
b	77	85	85	100
c (AM1-DP200 или DR200) (1)	88	94	94	109
c (AM1-DE200) (1)	96	102	102	117

Цель управления: постоянный ток

b	77	85	94	109
c (AM1-DP200 или DR200) (1)	97	103	103	118
c (AM1-DE200) (1)	105	110	111	1236

На монтажной рейке **AM1-DL200** или **DL201** (ширина 75 мм)
 На монтажной рейке **AM1-ED●●●** или **AM1-DE200** (ширина 35 мм)
LC1-D40 - D95, LP1-D40 - D80

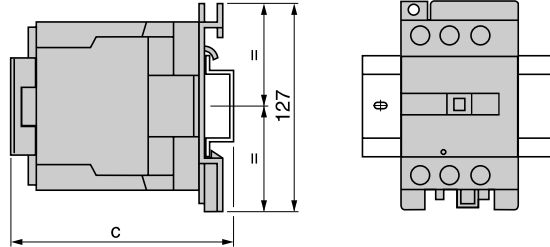

Цель управления: переменный ток

LC1-	D40...D65	D80 и D95
c (AM1-DL200) (1)	136	147
c (AM1-DL201) (1)	126	137
c (AM1-ED●●● или DE200) (1)	126	137

Цель управления: постоянный ток

LC1-	D40...D65	D80 и D95
c (AM1-DL200) (1)	193	203
c (AM1-DL201) (1)	183	203

LP1-	D40	D65	D80
c (AM1-DL200)	188	188	198
c (AM1-DL201)	178	178	198

(1) С защитной крышкой.

На 2-х монтажных рейках **DZ5-MB** в центральных отверстиях, отстоящих друг от друга на 120 мм
LC1-D115, D150

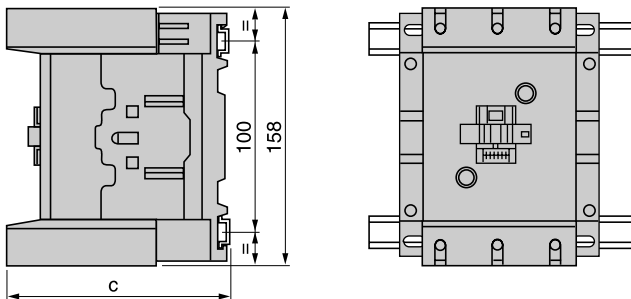

Цель управления: переменный или постоянный ток

LC1-	D115 и D150	D1156 и D1506
c (AM1-DP200 или DR200)	134,5	117,5
c (AM1-DE200 или ED●●●)	142,5	125,5

На 2-х монтажных рейках **DZ5-MB** в центральных отверстиях, отстоящих друг от друга на 120 мм
LC1-D40...D95, LP1-D40...D80

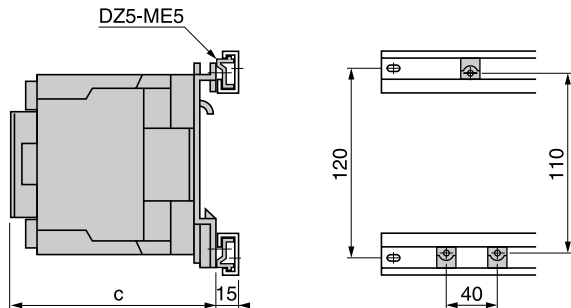

Цель управления: переменный ток

LC1-	D40...D65	D80 и D95
с с защитной крышкой	119	130

Цель управления: постоянный ток

LC1-	D40...D65	D80 и D95
с с защитной крышкой	176	186
LP1-	D40 и D65	D80
с с защитной крышкой	171	181

LC1-D09...D38 и LC1-DT20...DT60

На 2-х монтажных рейках **DZ5-MB**

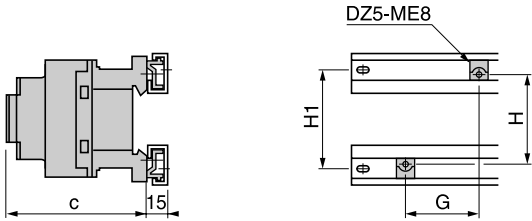

Цель управления:	переменный ток		постоянный ток	
LC1-	D09...D18	D25...D38	D09...D18	D25...D38
с (с защитной крышкой)	86	92	95	101
G	35	35	35	35
H	60	60	70	70
H1	70	70	70	70

Четырехполюсный контактор

LC1-	DT20 и DT25	DT32 ...DT40	DT20 и DT25	DT32 ...DT40
c	92	100	101	109
G	35	35	35	35
H	60	60	70	70
H1	70	70	70	70

LC1-D09...D38 and LC1-DT20...DT40

На предварительно шлицованной монтажной плате **AM1-PA, PB, PC**

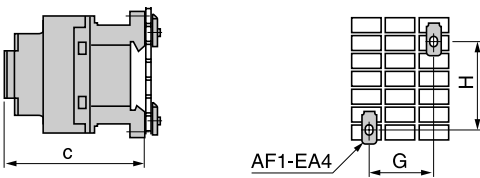

LC1-D40...D95, LP1-D40...D80

На предварительно шлицованной монтажной плате **AM1-PA, PB, PC**

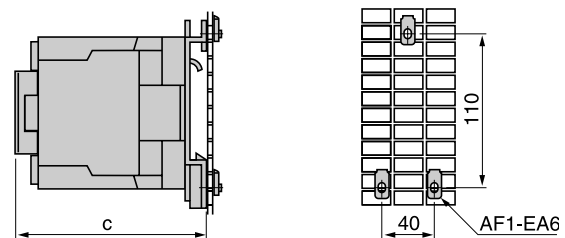

Цель управления:	переменный ток		постоянный ток	
LC1-	D09...D18	D25...D38	D09...D18	D25...D38
с (с защитной крышкой)	86	92	95	101
G	35	35	35	35
с (с защитной крышкой)	86	92	95	101

Четырехполюсный контактор

LC1-	DT20 и DT25	DT32 ...DT60	DT20 и DT25	DT32 ...DT60
c	80	93	118	132
G	35	35	35	35
H	60	60	60	60

Цель управления:	переменный ток		постоянный ток	
LC1-	D40...D65	D80 и D95	D40...D65	D80 и D95
с (с защитной крышкой)	119	130	176	186
LP1-	—	—	D40 и D65	D80
с (без защитной крышки)	—	—	171	181

LC1-D09...D38

Монтажная плата

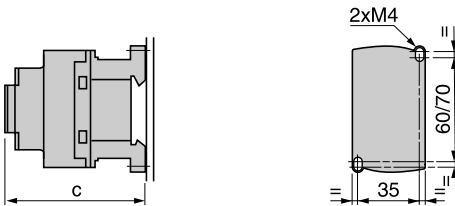

LC1-D40...D95, LP1-D40...D80

Монтажная плата

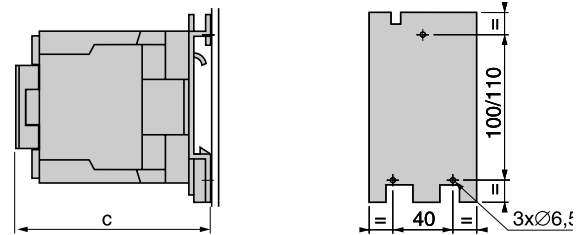

Цель управления:	переменный ток		постоянный ток	
LC1-	D09...D18	D25...D38	D09...D18	D25...D38
с (с защитной крышкой)	86	92	95	101

Четырехполюсный контактор

LC1-	DT20 и DT25	DT32 ...DT60	DT20 и DT25	DT32 ...DT60
с (с защитной крышкой)	90	98	90	98

Цель управления:	переменный ток		постоянный ток	
LC1-	D40...D65	D80 и D95	D4...D65	D80 и D95
с (с защитной крышкой)	119	130	176	186
LP1-	—	—	D40 и D65	D80
с (без защитной крышки)	—	—	171	181

LC1-D115, D150

Монтажная плата

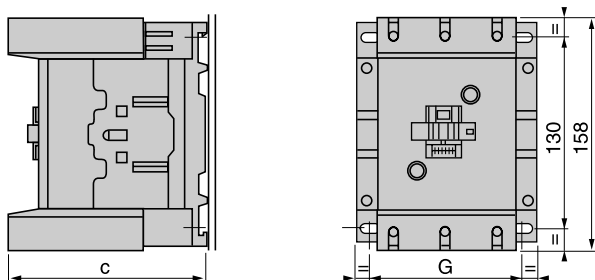

LC1-	D115	D1156	D150	D1506
c	132	115	132	115
G (3 полюса)	96/110	96/110	96/110	96/110
G (4 полюса)	130/144	130/144	—	—

LC2-D09 - D38
2 x LC1-D09 - D38

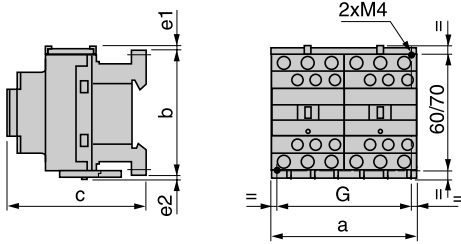

LC2-DT20 - DT60
2 x LC1-DT20 - DT60

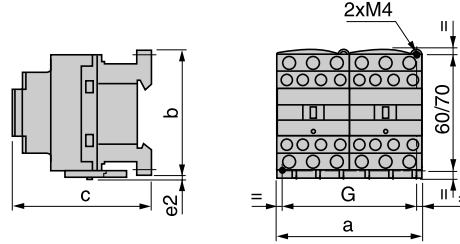

LC2- или 2 x LC1-	a	b	c (1)	e1	e2	G
D09 - D18 ~	90	77	86	4	1,5	80
D093 - D183 ~	90	99	86	-	-	80
D09 - D18 ---	90	77	95	4	1,5	80
D093 - D123 ---	90	99	95	-	-	80
D12004	-	74	80	-	6	95
D25 - D38 ~	90	85	92	9	5	80
D183 - D383 ~	90	99	92	-	-	80
D25 - D32 ---	90	85	101	9	5	80
D183 - D383 ---	90	99	101	-	-	80
D25004	-	84	93	-	7	111

e1 или e2: включая кабельные присоединения.
(1) С защитной крышкой, без дополнительных блоков.

LC2- или 2 x LC1-	a	b	c	G
DT20 и DT25	90	85	90	80
DT32...DT40	90	91	98	80

c, e: включая кабельные присоединения.

LC2-D40 - D65
2 x LC1-D40 - D65

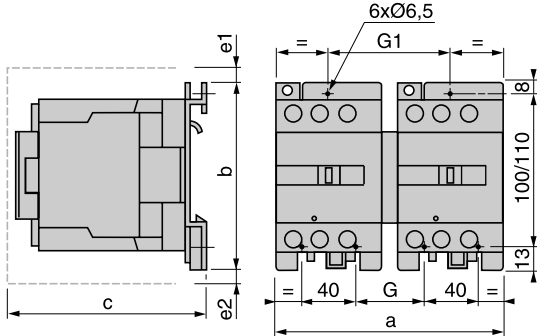

2 x LP1-D40 и D65

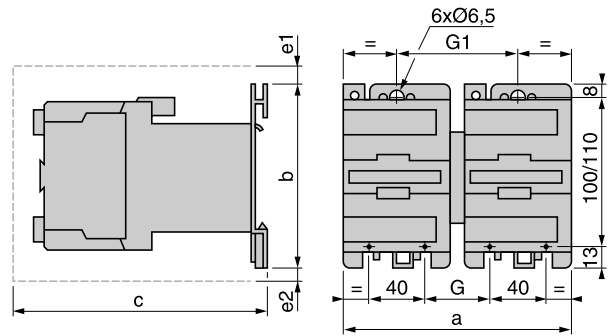

LC2- или 2 x LC1-	a	b	c	e1	e2	G	G1
D40 - D65	165	127	142	5	-	50	90
D40004	182	127	133	-	11	57	97
D65004	182	127	133	-	11	57	97
D80 и D95	182	127	158	13	-	57	96
D80004	207	127	158	-	20	71	111

c, e1 и e2: включая кабельные присоединения.

LC2- или 2 x LC1-	a	b	c	e1	e2	G	G1
D40 - D65	182	127	190	5	11	57	97
D80 и D95	207	127	215	13	20	96	111

c, e1 и e2: включая кабельные присоединения.

LC2-D115 и D150
2 x LC1-D115 и D150

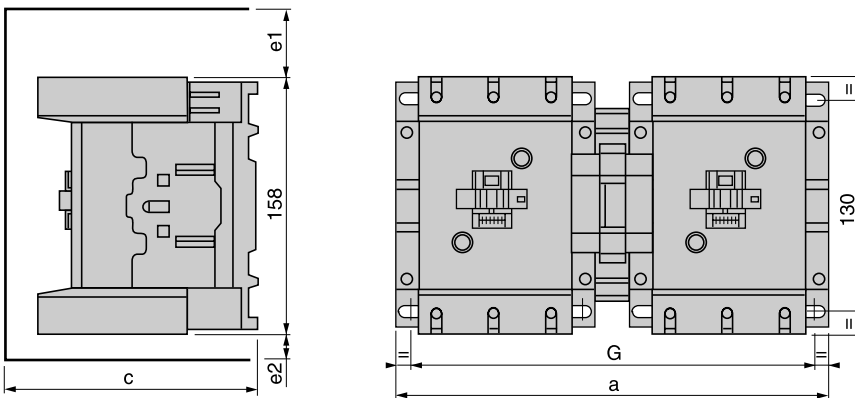

LC2- или 2 x LC1-	a	c	e1	e2	G
D115, D150	266	148	56	18	242/256
D115004	334	148	-	60	310/324

c, e1 и e2: включая кабельные присоединения.

Трехполюсные контакты
LC1-D09 - D150

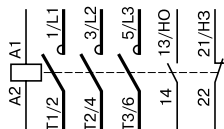

Четырехполюсные контакты
LC1 и LP1-
D12004 - D80004
LC1-D115004

LC1 и LP1-
D12008 - D25008

LC1 и LP1-
D40008 - D80008

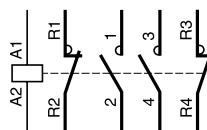
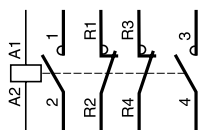
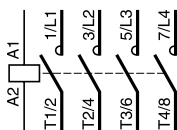

Дополнительные контактные блоки фронтального монтажа
Дополнительные контакты мгновенного действия

1 HO LAD-N10 (1)

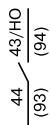

1 H3 LAD-N01 (1)

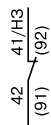

1 HO + 1 H3 LAD-N11

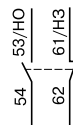

2 HO LAD-N20

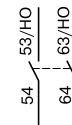

2 H3 LAD-N02

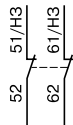

2 HO + 2 H3 LAD-N22



1 HO + 3 H3 LAD-N13

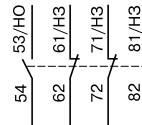

4 HO LAD-N40



4 H3 LAD-N04

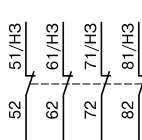

2 HO + 2 H3, включая 1 HO + 1 H3 опережающего срабатывания LAD-C22

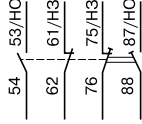

3 HO + 1 H3 LAD-N31

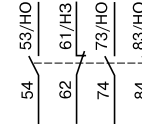

Дополнительные контактные блоки фронтального монтажа

Дополнительные контакты мгновенного действия в соответствии со стандартом EN 50012

1 HO + 1 H3 LAD-N11G



1 HO + 1 H3 LAD-N11P

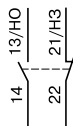

2 HO + 2 H3 LAD-N22G



2 HO + 2 H3 LAD-N22P

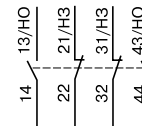

(1) Контактные блоки, монтирующиеся с правой стороны контактора.

Дополнительные контактные блоки фронтального монтажа
 Пыле- и влагозащищенные контакты мгновенного действия
 2 НО (24-50 В)
 LA1-DX20

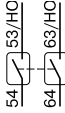

2 НЗ (24-50 В)
 LA1-DX02

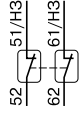

2 НО (5-24 В)
 LA1-DY20

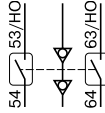

2 НО защищенных (24-50 В)
 2 НО стандартных
 LA1-DZ40

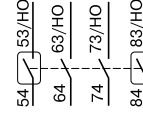

2 НО защищенных (24-50 В)
 + 1 НО + 1 НЗ стандартных
 LA1-DZ31

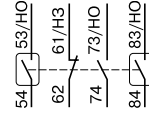

Дополнительные контакты с временной задержкой
 На срабатывание 1 НО + 1 НЗ
 LAD-T

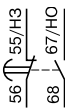

На отпускание 1 НО + 1 НЗ
 LAD-R

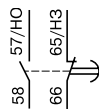

На срабатывание НЗ с 1 НО опережающего срабатывания
 LAD-S

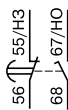

Электромеханические защелки
 LA6-DK10 and LA6-DK20

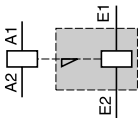

Дополнительные контактные блоки бокового монтажа
 Дополнительные контакты мгновенного действия
 1 НО + 1 НЗ LAD-8N11 (1)



2 НО LAD-8N20 (1)

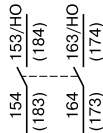

2 НЗ LAD-8N02 (1)

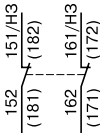

(1) Контактные блоки, монтирующиеся с правой стороны контактора.

Электронный модуль выдержки времени
 На срабатывание LA4-DT●U

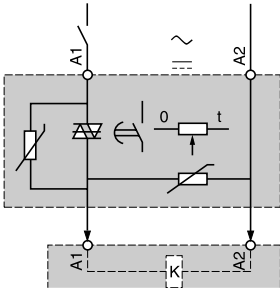

На отпускание LA4-DR●U

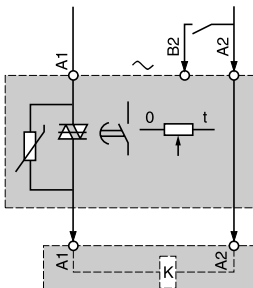

Модули переключения ручного и автоматического режимов управления
 LA4-DM●

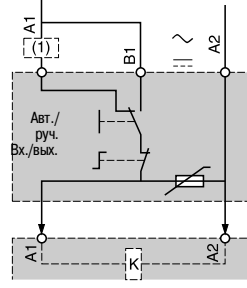

(1) PLC

Интерфейсный модуль
Интерфейсное реле
 LA4-DF●

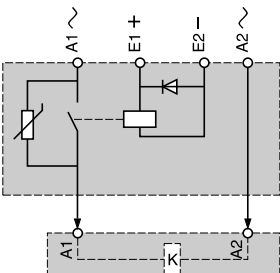

LA4-DFBQ

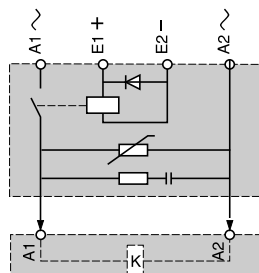

Интерфейсное реле с возможностью принудительного вкл. вручную LA4-DL●

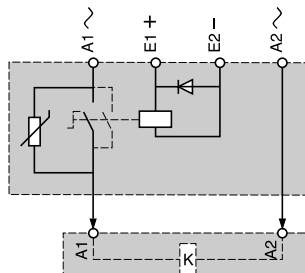

Твердотельный модуль
 LA4-DWB●

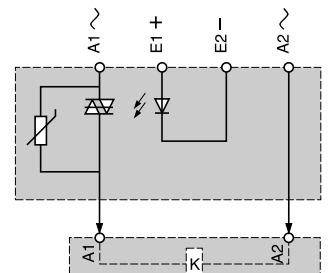

Реверсивные контакторы для управления двигателями, горизонтального крепления LC2-D09...D150

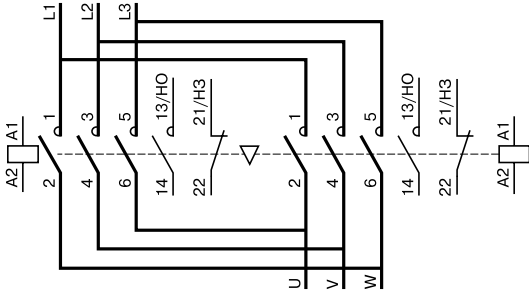

Реверсивные контакторы для управления двигателями со встроенной электрической блокировкой (LAD-9R1V)

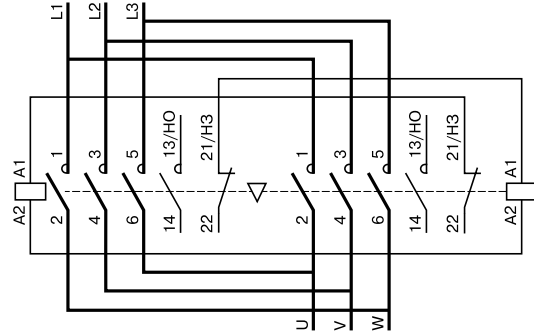

Контакты автоматического ввода резерва LC2-DT20...DT40

Горизонтальное крепление

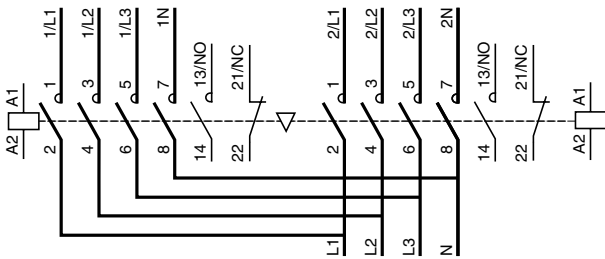

LAD-T9R1V

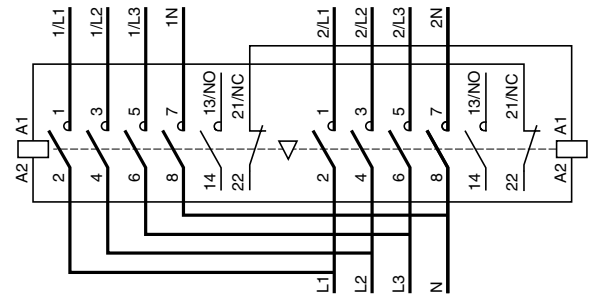

Электрическая блокировка реверсивных контакторов, оснащенных: механической блокировкой со встроенными электрическими контактами LA9-D●●●02

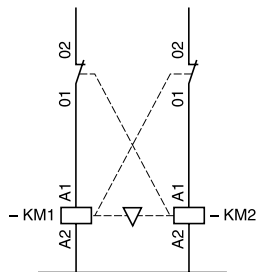
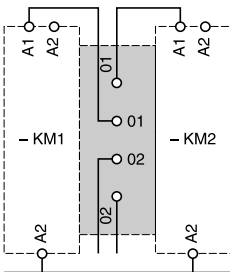

механической блокировкой без встроенных электрических контактов LA9-D●●●78, LAD-9R1

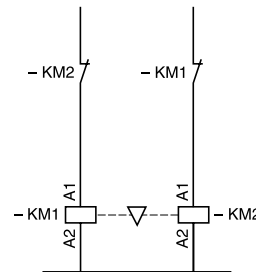

Комплект соединения контакторов управления 2-х скоростными двигателями

